

## 保証書

品番	NY-F300		
★お名前	フリガナ	様	
	〒		
★お客様住所	-		
	電話	-	
保証期間	本体	1年	★お買い上げ日
			年 月 日から
★ご販売店	住所・店名		
	電話		

※この保証書とお買い上げのレシートまたは販売証明書を保管しておいてください。お買い上げのレシート日付から1年保証いたします。レシートまたは販売証明書が無い場合は保証いたしかねますので予めご了承ください。

※この保証書は、本書に明示した期間、条件のもとにおいて無料修理をお約束するものです。したがってこの保証書によって保証書を発行している者（保証責任者）、およびそれ以外の事業者に対するお客様の法律上の権利を制限するものではありません。

※保証期間経過後の修理、補修用性能部品の保有期間は製造打ち切り後5年間です。補修用性能部品とは、その製品の機能を維持するために必要な部品です。（※充電電池は消耗品ですので、補修用性能部品の対象外です。）

本書は、取扱説明書、本体貼付ラベルなどの記載内容にそった正しい使用のもとで保証期間中に故障した場合に、本書記載内容にそって無料修理をさせていただく事をお約束するものです。

保証期間中に故障が発生したときは、本書と製品をご持参のうえ、お買い上げの販売店に修理をご依頼ください。修理の際、弊社の品質基準に適合した再利用部品を使用することがあります。

★印欄に記入がないときは無効です。本書をお受け取りの際は必ず記入をご確認ください。また、本書は再発行しませんので紛失しないように大切に保管してください。

1.保証期間内でまたの場合には有料修理になります。  
(イ) 誤ったご使用や不当な修理・改造で生じた故障、損傷。

(ロ) お買い上げ後の落下や郵送などで生じた故障、損傷。

(ハ) 火災、天災地変（地震、風水害、落雷など）塩害、ガス害、異常電圧で生じた故障、損傷。

(ニ) 本書のご提示がない場合。

(ホ) 本書にお買い上げ年月日、お客様名、販売店名の記入のない場合、あるいは字句が書きかえられた場合。

(ヘ) 車両・船舶などに、備品として使用した場合に生ずる故障および損傷。

(ト) 一般家庭用以外（たとえば業務用など）に使用された場合の故障、損傷。

2.出張修理を行った場合には出張に要する実費を申し受けます。

3.修理のために取りはずした部品は、特段のお申し出がない場合は弊社にて引き取らせていただきます。  
4.本書は日本国内においてのみ有効です。

This warranty is valid only in Japan.

### 個人情報の取り扱いについて

- 保証書にご記入いただきました個人情報（氏名・住所・電話番号）につきまして以下の通り取り扱いいたします。
- 利用目的：記載された個人情報は本製品にかかわる業務においてのみ利用します。
- 取得した個人情報は、法律上許される場合を除き第三者に提供することはありません。

本製品は、充電式リチウムイオン電池を使用しています。

通常の家庭ゴミとして廃棄することはできません。ご不要になった製品を廃棄する場合は、自治体の指導に当たって廃棄してください。



VI

エンブレイス サポートセンター  
**0570-005-051**

営業時間 平日：午前10時～午後5時  
(土日祝祭日、および当社の休日は除く)

販売元：株式会社エンブレイス

Free Fan エアテイク

NY-F300

# USB充電式折り畳み扇風機

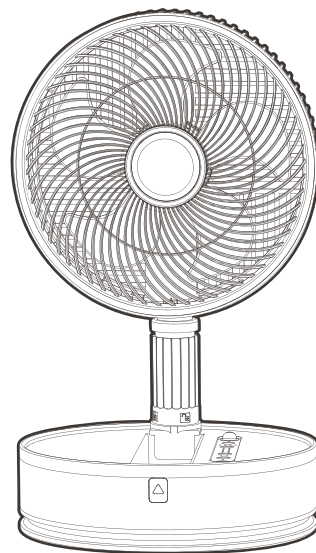

## 取扱説明書 兼 保証書

### もくじ

●安全上のご注意	1
●各部のなまえ	3
●充電について	5
●組み立て方	6
●使い方	7
●お手入れと保管について	9
●製品仕様	11
●アフターサービス	12
●保証書	裏表紙

- イラストと実際の製品は多少異なる場合があります。
- この製品は海外ではご使用になれません。FOR USE IN JAPAN ONLY

この度は本製品をお買い上げいただきまして誠にありがとうございます。  
ご使用になる前に、必ずこの取扱説明書をよくお読みいただき、正しく安全にご使用ください。お読みいただいた後は大切に保管してください。



A New Way to See the World  
**NPLACE**  
NPLACE Co., LTD.

## 安全上のご注意 必ずお読みください

ご使用前に、必ずこの「安全上のご注意」をよくお読みのうえ、正しくお使いください。ここに記した注意事項は、製品を正しく安全にお使いいただき危害や損害を未然に防ぐためのものです。ここでは注意事項を「警告」・「注意」に区分して安全にご使用いただく為に、必ずお守りいただくことを記載しています。









### 絵表示について

この「安全上のご注意」は、製品を安全に正しくお使いいただき、お使いになる人や他の人々への危害や財産への損害を未然に防止するために、いろいろな絵表示をしています。内容をよく理解してから本文をお読みください。







 <b>警告</b>	この表示を無視して誤った取り扱いをすると、人が死亡、または重傷を負う可能性が想定される内容を示しています。
 <b>注意</b>	この表示を無視して誤った取り扱いをすると、人が重傷を負う可能性、および物的損害の発生が想定される内容を示しています。









内容の種類を次の絵表示で区分し、説明しています。

 このような絵表示は、してはいけない「禁止」内容です。	 このような絵表示は、必ず実行していただく「強制」内容です。
---	---

 <b>警告</b>	
 <b>分解禁止</b> 改造しない。修理技術者以外の人は、お手入れ以外の分解や修理をしない。 火災・感電・けがの原因になります。修理は販売店または弊社「サポートセンター」へご相談ください。	 <b>禁止</b> 本体内部充電電池から液漏れしたときは、素手で液に触れない。 皮膚の炎症や失明などの原因になります。※万一触れた場合は、水でよく洗い医師に相談してください。
 <b>プラグを抜く</b> USBケーブルやUSBプラグを抜く際はぬれた手で抜き差ししない。 感電・けがの原因になります。	 <b>禁止</b> USBケーブルやUSBプラグが傷んでいたり、USBポートの差し込みがゆるいときは使用しない。 感電・ショート・発火の原因になります。
 <b>禁止</b> 本体のすき間やUSBプラグに金属片、棒、ピンや針金などを差し込んだり、水や液体類をごぼさぬい。 感電や故障の原因になります。	 <b>注意</b> USBプラグは根元まで確実に差し込む。 差し込みが不完全ですと感電や発熱による火災の原因になります。
 <b>注意</b> 必ず付属のUSBケーブルを使用する。 ●付属のUSBケーブルは本製品専用です。USBケーブルを他製品に転用しないでください。 ●故障・発熱・火災の原因になります。	 <b>絶対</b> 絶対に水にぬらさない 水をつけたり、水をかけたりしない。 感電・ショート・発火の原因になります。

## 安全上のご注意

 <b>禁止</b> USBケーブルやUSBプラグを破損するようなことはしない。 傷つけたり、加工したり、熱器具に近づけたり、無理にまげたり、ねじったり、引っ張ったり、重いものをのせたり、束ねたりしない。 傷んだまま使用すると感電・ショート・発火の原因になります。 ※結束バンドは必ずはずしてください。	 <b>禁止</b> 充電中や運転中にお手入れをしない。 ショート・感電・火災・けがの原因になります。
 <b>接触禁止</b> ガードの中や可動部へ頭髮を近づけない。 頭髮の巻き込み・事故・けがの原因になります。特にお子さまには注意してください。	 <b>注意</b> 本体、USBケーブル、USBプラグに異臭、異常、故障、破損があったり、異常に熱くなるときは、直ちに使用を中止する。 火災・ショート・感電の原因になります。お買い上げの販売店または弊社「サポートセンター」へ点検・修理をご相談ください。
 <b>禁止</b> 可燃性ガスがあるところで使用しない。 爆発・火災の原因になります。	 <b>禁止</b> 落としたり、強い衝撃を与えない。 発熱・破裂・火災の原因になります。

 <b>注意</b>	
 <b>禁止</b> 本製品は、一般家庭用です。次のようなところでは使用しない。 ・湿度の高いところ、雨や水しぶきがかかるところ ・油のつきやすいところ ・ほこりや金属粉の多いところ ・コンロやストーブなど火気熱源の近く ・灯油、ガソリン、シンナー、ベンジン、塗料などの引火性のものがあるところ 感電・火災・破損・故障の原因になります。	 <b>禁止</b> 不安定な場所や、カーテンなどの障害物の近くでは使用しない。 不安定な場所や障害物があると転倒したり、羽根がカーテンなどを吸い込んだり、破損や事故の原因になります。
 <b>プラグを抜く</b> 使用しないときや充電しないときはUSBプラグをUSBポートから抜く。 充放電をくりかえすと、充電電池の劣化を早める原因になります。	 <b>注意</b> USBケーブルを引っ張ってUSBプラグを抜かない。 感電やショートして発熱することがあります。必ずUSBプラグを持って引き抜いてください。
 <b>禁止</b> スプレー（殺虫剤、整髪用、掃除用など）をかけない。 樹脂や塗装部分に変質したり、破損する原因になります。	 <b>絶対</b> 絶対に水にぬらさない お手入れには、シンナー、ベンジン、みがき粉、たわし、化学ぞうきんなどは使用しない。 変色・変質・破損の原因になります。お手入れは「お手入れと保管について」を参照してください。
 <b>禁止</b> 製品を移動するときは引きずらない。 床や畳に傷がつく原因になります。	 <b>禁止</b> ペットには使用しない。 ペットが本体やUSBケーブルを傷め、故障・発火の原因になります。

## 各部のなまえ

## 各部のなまえ

### 本体

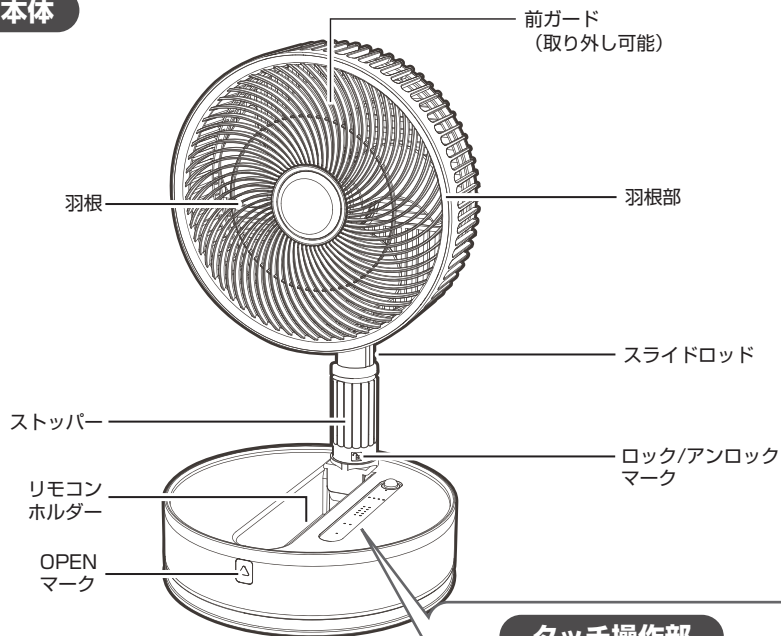

### 側面

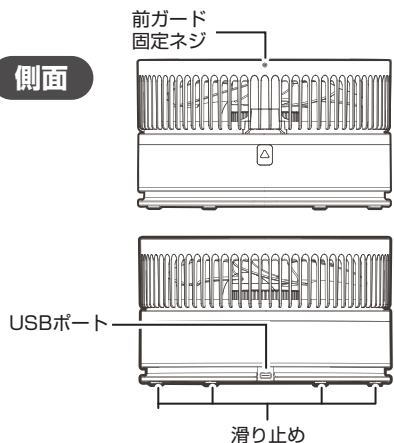

### タッチ操作部

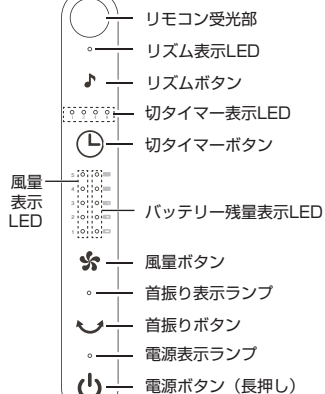

### リモコン

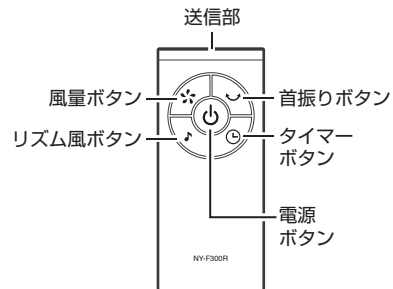

### リモコンの使い方

- リモコンは受光部に向けて操作してください。
- 受講範囲は受光部より約3m以内です。

### 電池の入れ方

#### ①電池カバーを開けます。

リモコン背面の電池カバーを矢印の方向にスライドさせてカバーを引き出します。



#### ②電池を入れて、電池カバーを戻します。

電池 (CR2032) の【+】、【-】を間違えないように正しく入れてください。

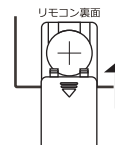

### 電池は正しく使う

- リモコンの電池は、CR2032x1個をお使いください。
- 電池の【+】、【-】を間違えないように正しく(+を上にして) 入れてください。
- 長時間使用しない場合は、電池をリモコンから取り出しておいてください。
- 電池を加熱したり、分解したり、ショートさせたり、水などの液体や火の中に投入しないでください。
- 電池は充電しないでください。
- 電池の【+】と【-】を電気を通す金属で接続しないでください。また、ヘアピンや針金などの金属製の物を近くに置かないでください。
- 小さなお子様電池を口にしないようご注意ください。

※上記を守らないと、液漏れ・発熱・発火・破裂を起こし、火災の原因となります。

※万一液漏れが起こった場合は、素手で触れないでください。

- ・液が目に入ったり皮膚についた場合は、目をこすらずにきれいな水で洗い、すぐに医師にご相談ください。
- ・液が衣服についた場合は、水で洗い流してください。

はじめて使用するときには、充電してください。

①付属のUSBケーブルを本体のUSBポートに接続し、電源供給できるUSB機器に接続して充電します。

※結束バンドは必ず外します。

USBプラグを本体と電源供給できるUSB機器のUSBポートにそれぞれ根元まで確実に差し込みます。

※電源供給できるUSB機器は別売です。

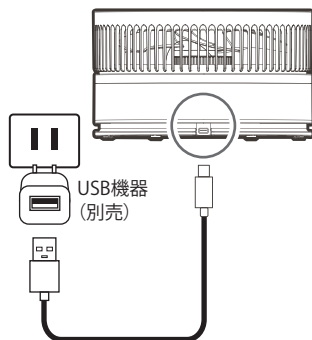

②充電が始まるとバッテリー残量表示LED（青色）が1から順に点滅し、充電が進むと1から点灯の状態になります。

充電時間：約5.5時間

（電源供給できるUSB機器が2Aの場合）

※充電環境により変わります。

③充電が終わったら、USBプラグを抜きます。

●満充電になるとバッテリー残量表示LED（青色）が全て点灯します。

●USBポートからUSBプラグを抜きます。

## ご使用上の注意

■USBポートへ接続する際、複数の機器を同時に接続したり、USBハブなどを使用したり、USBポート搭載機器の種類によっては、電力が不足して充電に時間がかかったり充電できない場合があります。

■USBケーブルは、付属品を使用してください。定格2A(2.1A)のUSB出力をもつ機器の使用を推奨いたします。上記以外の環境では、動作中だと正しく充電されない場合があります。

■2.1A以上のUSB出力をもつ機器使用時の過大電流は故障の原因となります。

■充電残量はUSBケーブルを抜いて確認してください。正しく充電されていない場合、動作を停止させて充電し、満充電になることを確認してください。

■プラグの差し込む向きを確認し、正確な向きで接続してください。

※使用しないときや充電しないときは、USBプラグをUSBポートから抜いてください。

①側面の「OPEN」マーク上部の羽根部を上方向へ起こします。

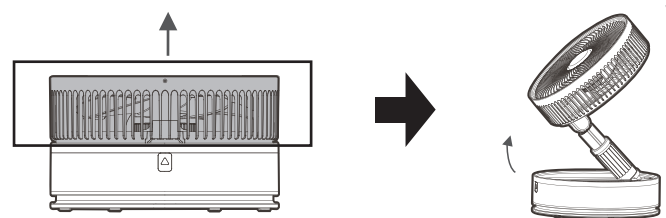

②垂直になるように立ててから、ストッパーをロックマークが正面に来るまで時計回りに回し、固定します。

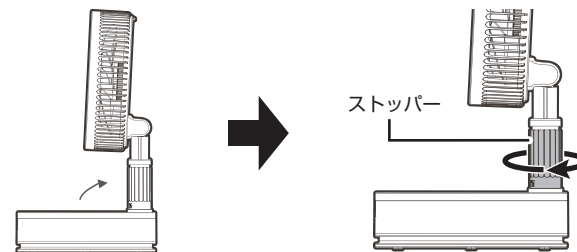

※ストッパーでしっかり固定しないと、倒れてしまいますのでご注意ください。

③スライドロッドを伸縮させ、お好みの高さに、羽根部を上下にさせ、お好みの角度に調整します。

折り畳む際は、組み立て方の逆の順序で行ってください。

※手、指等にけがをする恐れがありますので、十分ご注意ください。

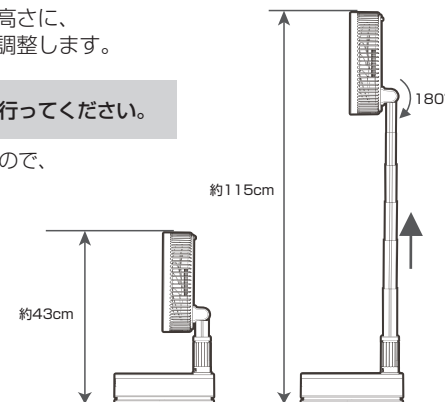

## 使い方

はじめて使用するときは、充電してください。

### ■電源を入/切する

「電源ボタン」を本体は1秒ほどタッチ、リモコンは一度押すと電源の入/切ができます。

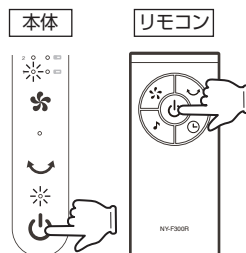

### ■風量を切り替える

運転中、「風量ボタン」を本体はタッチ、リモコンは押すたびに風量が切り替わります。

1～5の5段階の範囲で風量が変わります。

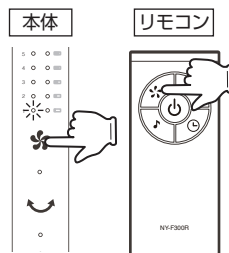

### ■リズム風に切り替える

運転中、「リズムボタン」を本体はタッチ、リモコンは押すとリズム風に切り替わり、風量に準じてリズム運転します。

再度「リズムボタン」をタッチまたは押すと通常運転に戻ります。

リズム風になると約10秒後操作部のLEDが消灯します。切タイマー機能と併用することにより就寝時に快適にご使用いただけます。

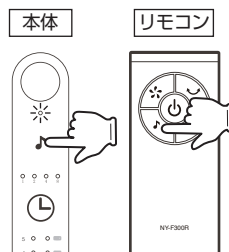

## 使い方

### ■左右首振りをする【自動】

運転中、「首振りボタン」を本体はタッチ、リモコンは一度押すと首振り（左右90°）が始まります。

再度「首振りボタン」をタッチまたは押すと、首振りが停止します。

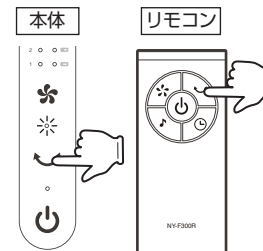
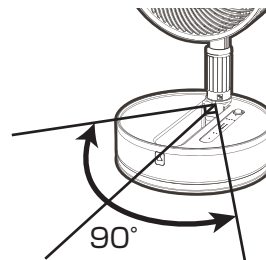

### ■切タイマーを使う

運転中、「切タイマーボタン」を本体はタッチ、リモコンは押します。

操作するたびに次の順で電源が切れるまでの時間に切り替わります。

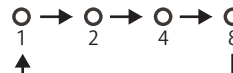

※切タイマーの単位は時間です。

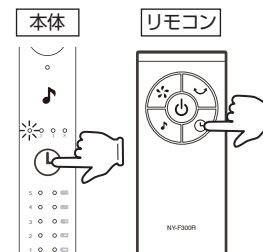

### ご使用上の注意

充電をしながらのご使用は付属のUSBケーブル、定格2A (2.1A) のUSB出力をもつ機器の使用を推奨いたします。上記以外の環境では、正しく充電されない場合があります。充電をしながらのご使用時は充電残量が確認できません。USBケーブルを抜いて確認してください。正しく充電されていない場合、動作を停止させて充電し、満充電になることを確認してください。

## お手入れと保管について

### ■お手入れ

●お手入れの前には必ず電源が切れていることを確認してください。また、充電中にお手入れをしないでください。

①ネジ、前ガード、キャップ、羽根、ナットを順番に取り外します。

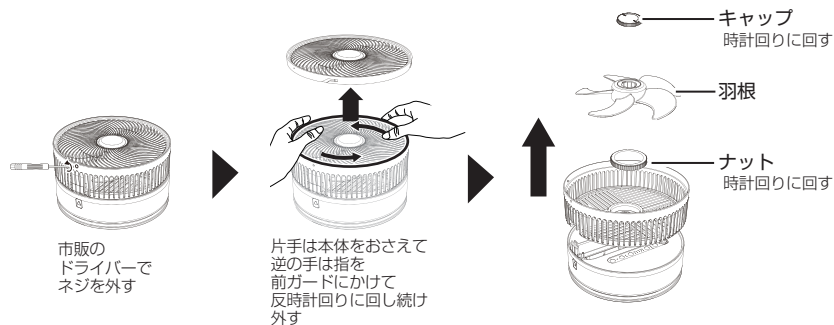

※前ガードを外す際、硬く外しにくい場合があります。  
ドライバーなど細長い物で前ガードに掛けて回すと取り外しやすくなります。

※前ガードを取り外す、取り付け際には手、指等にけがをされる恐れがありますので、十分注意してください。

②本体、各部品をお手入れします。

水洗いできません。

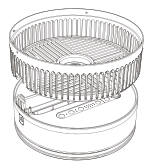

**本体**  
ほこりや汚れをやわらかい布で拭きます。  
**ガードの隙間**  
掃除機のノズルなどでゴミやほこりを吸い取ります。

水洗いできます。



**前ガード、キャップ、羽根、ナット**  
水洗いまたは薄めた台所用中性洗剤を含ませたスポンジで軽くこすって汚れを落とし、その後洗剤が残らないようによくすすぎます。

本体に取り付ける前によく乾かしてください。

## お手入れと保管について

③ナット、羽根、キャップ、前ガード、ネジを取り外しの逆順番に取り付けます。

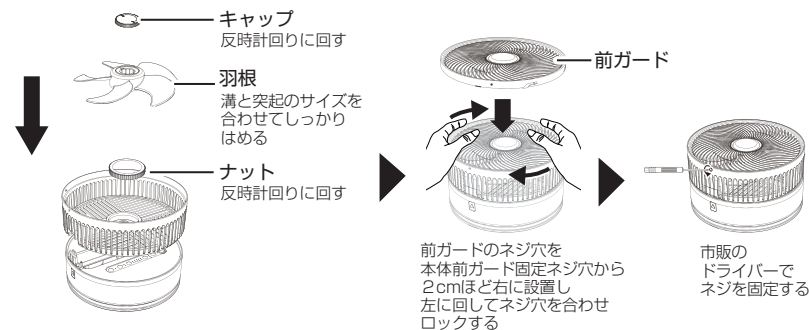

### ■保管

●保管の前は、必ずお手入れをしてください。

●お手入れしたあとよく乾燥させ、包装箱かバッグなどに入れ直射日光や湿気を避けて保管します。(湿ったまま保管するとカビの発生や異臭・故障の原因になります)

※充電電池は使用していなくても放電します。  
過放電状態になるのを防ぐために、定期的(3カ月～半年ごと)に満充電してください。  
過放電になると充電出来なくなります。

製品名 / 品番	USB充電式折り畳み扇風機 / NY-F300
羽根径	19cm (5枚羽根)
製品サイズ	約 W250 × D250 × H142 mm (折りたたみ時)
	約 W250 × D250 × H1150 mm (最長時)
製品重量	約 2130g
首振り	左右90° (自動)、上下180° (手動)
風量調節	5段階、リズム (リズムボタンを押す前の風量で運転)
リモコン電源	CR2032 1個
リモコン到達距離	本体リモコン受光部から約3m
タイマー	1/2/4/8 時間
主材料	アルミニウム / ABS樹脂
使用時間	約4 - 26時間 (通常使用時) ※風量によって異なります。
	約3 - 12時間 (首振り使用時) ※風量によって異なります。
バッテリー	リチウムイオン電池 3.7V 7200mAh
充電時間	約5.5時間で満充電 ※2Aで充電した場合です。状況によって異なります。
電源	DC 5V / 2A
付属品	USB充電ケーブル (約1.5m、Type-C)、リモコン、リモコン動作確認用電池
	取扱説明書兼保証書

※本製品の仕様及びデザインは改善のため、予告なく変更することがあります。

### (よくお読みください)

- 保証書の内容のご確認と保管について  
この製品には保証書がついています。保証書はお買い上げの販売店にて販売店名・お買い上げ日などの記入をご確認の上、内容をよくお読みのうえ大切に保管してください。
- 保証期間はお買い上げ日から1年です。  
保証期間中でも有料になることがありますので、保証書をよくお読みください。
- 保証期間後の修理を依頼される場合  
お買い上げの販売店にご相談ください。修理によって機能が維持できる場合は、お客様のご要望により有料修理させていただきます。
- 扇風機の補修用性能部品の保有期間は製造打切り後5年間です。  
補修用性能部品とは、その製品の機能を維持するために必要な部品です。  
※充電電池は消耗品ですので、補修用性能部品の対象外です。
- ご使用中に普段と変わった状態になりましたら、ただちにご使用を中止して、お買い上げの販売店またはサポートセンターに点検・修理をご依頼ください。
- アフターサービスについてわからないことは…  
上記の内容についての詳細・贈答・転居の場合など、その他製品に関するお問い合わせ、ご質問がございましたら、お買い上げの販売店またはサポートセンターまでお問い合わせください。

商品の譲渡・リサイクル品については、保証適用を受けられない場合があります。ご注意ください。

A series of horizontal dashed lines for writing on the left page.

A series of horizontal dashed lines for writing on the right page.