

npd
np_display audio



ディスプレイオーディオ
NPD-A101S

取扱説明書 兼保証書

このたびは本製品をお買い上げいただき、誠にありがとうございます。

本書は車載用ディスプレイオーディオおよびシステムに関する取扱説明書です。



VCCI適合商品

- ご使用の前に、本書をよくお読みのうえ、記載された内容に従って正しくご使用ください。
- 裏表紙の保証書に「お買い上げ日・販売店名」などが記入されているか必ずお確かめのうえ、本書とともに大切に保管してください。保証書は日本国内においてのみ有効です。

A101S202402V1

目次

はじめに

免責事項／使用前の注意	1
使用上の注意	2

製品内容

内容物	5
各部の名称	6

取り付け方法

取り付ける前にお読みください	7
取り付け方法	9
アンテナについて	13

基本動作説明

電源のオン／オフ	14
ホーム画面	16

機器の接続

機器を接続する前に	18
CarPlay	19
AndroidAuto	21
AirPlay	23

Androidミラーリング	25
Bluetooth®	27

FM トランスミッター

FMトランスミッターを使用する	32
-----------------	----

テレビ

テレビ視聴の準備	33
テレビを視聴する	34
テレビを設定する	35

各種設定

設定する	36
------	----

トラブルシューティング

故障かな？と思ったら	39
アフターサービス	41

仕様

仕様	42
取扱説明書について	43

免責事項

- 本製品を使用することによって生じた、直接・間接の損害などについては、当社では一切の責任を負いかねます。
- 本製品(ソフトウェア含む)は日本国内での使用を前提としており、日本国外で使用された場合の責任は負いかねます。
- 正常に取り付けられていない場合、本製品が落下することがあります。誤った取り付け方、誤った場所に取り付けたことにより発生する製品ならびに車の異常は、当社では一切の責任を負いかねます。
- 本製品の使用および取付工事に関わる車の問題に関して、当社では一切の責任を負いかねます。
- いかなる場合でも、取付および撤去に関わる工事費等を当社ならびに販売店で負担することはできません。

使用前の注意

- 取扱説明書および本製品の仕様に関して、改良のため予告なく変更することがあります。
- 本書に使用されている画像はイメージであり、実際と異なる場合があります。
- 本書の内容に関しましては万全を期して作成しておりますが、万一ご不審な点や誤りなどお気づきの点がありましたら、サポートセンターまでご連絡いただきますようお願いいたします。

使用上の注意

はじめに

このたびは本製品をお買い上げいただき、誠にありがとうございます。
ご使用の前に、安全上の注意をよくお読みの上、正しくご使用ください。

この項に記載しております注意事項・警告表示には、使用者や第三者への人的危害や財産への損害を未然に防ぐ内容を含んでおりますので、必ずご理解の上、守っていただくようお願い致します。

●次の表示区分に関しましては、表示内容を守らなかった場合に生じる危害、または損害程度を表します。



警告

この表示を無視して誤った取り扱いをすると、人が死亡または重症を負う可能性が想定される内容を示しています。



注意

この表示を無視して誤った取り扱いをすると、人が重傷を負う可能性または物的損害の発生が想定される内容を示しています。

●内容の種類を次の絵表示で区分し、説明しています。



この絵表示は「注意」しなければならない内容です。



この絵表示は、してはいけない「禁止」内容です。



この絵表示は、必ず実行していただく「強制」内容です。

使用上の注意(つづき)

はじめに

警告



運転中、運転者が本機およびBluetooth端末機器の操作をしないでください。

事故の原因になります。

本機を分解・改造したり、衝撃を与えたりしないでください。

火災・感電・故障の原因となります。

本機またはケーブルをエアバッグの動作を妨げる場所に取り付けしないでください。

エアバッグが動作せず、事故・ケガの原因となります。

本機を医療機器の近くで使用しないでください。

- 電波により医療機器に悪影響を与えるおそれがあります。
- 心臓ペースメーカー等の医療機器をご使用の場合、各機器のメーカー、医師に必ずご相談ください。

付属品以外は使用しないでください。

指定以外の部品を使用しますと、破損、燃焼、正常に設置できず外れることがあり危険です。必ず付属品をご使用ください。

水、湿気、蒸気、ホコリ等が多い場所には設置しないでください。

事故・火災・感電・故障の原因となります。

本機の画面が映らない、音が出ない、異常な動作をするなど故障した状態のまま使用しないでください。

事故・火災・感電の原因となります。直ちに使用を中止し、お買い上げの販売店またはサポートセンターまでご連絡ください。



ケーブル類は、運転操作の妨げにならないようにまとめてください。

ハンドルやシフトレバー・ブレーキペダル等に巻き付くと、事故・ケガの原因となります。

本機を運転操作や視界の妨げにならない場所に取り付けてください。

正しく取り付けないと事故・ケガの原因となります。

使用上の注意(つづき)

はじめに

⚠ 注意



本機は外国車では使用できない場合があります。

シガーソケットの形状により使用できない場合があります。無理に使用すると故障、火災の原因になります。

本機内部に異物や液体が入らないように気をつけてください。

故障の原因となります。

本機はVCCI適合商品です。

この装置はクラスB機器です。この装置は、住宅環境で使用することを目的としていますが、この装置がラジオやテレビジョン受信機に近接して使用されると受信障害を引き起こすことがあります。取扱説明書に従って正しい取り扱いをしてください。



本機およびBluetooth端末機器を適正温度以上の高温ならびに以下の低温で使用しないでください。

故障の原因になります。本機は-10~60°Cで正常に動作します。

本機を濡れた手で触らないでください。

感電やケガの原因となります。

本機を拭くときにベンジン、シンナー、アルコール等は使用しないでください。

製品に傷がつくことがあります。本機を拭くときは柔らかい布を使って乾拭きをしてください。



取り付けはしっかりおこなってください。

製品動作に問題を起こしたり脱落/落下する恐れがあります。

商標について

- Apple、iPhone、Siri、Apple CarPlay、AirPlayおよびその他のマークは米国および他の国々で登録されたApple Inc.の商標です。日本におけるiPhoneの商標は、アイホン株式会社のライセンスにもとづき使用されています。
- Google、Google Play、Googleマップ、Android、AndroidAut、Youtubeおよびその他のマークはGoogle LLCの商標です。
- Bluetooth®のロゴはBluetooth SIG, Inc.が所有する商標であり、マルエヌ株式会社はライセンスにもとづき使用しています。
- Wi-Fi®はWi-Fi Allianceが所有する商標または登録商標です。

対応OSについて

本機は以下のOSと互換性があります。

- iOS: Ver.10.0以降
- Android: Ver.12.0以降

端末機器との接続方法について

当取扱説明書には端末機器との接続方法のすべてを記載しているわけではございません。端末機器側の操作方法が不明な場合は端末機器の取扱説明書やメーカーへのご確認をお願いします。



本体

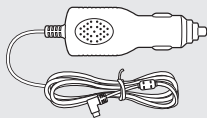

専用シガー電源アダプター
OP-CA20C

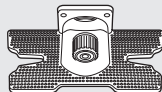

専用スタンド
OP-ST100



専用ドライバー
OP-D100



スタンド用ネジ
OP-NJ100
5本(4本+予備1本)



取扱説明書兼保証書
OP-M101S
本書

【別売】●専用スタンド用両面テープ OP-TP100

※内容物がすべて揃っていることを確認してください。

※製品の仕様および外観は、改良のため予告なく変更することがあります。

各部の名称

製品内容

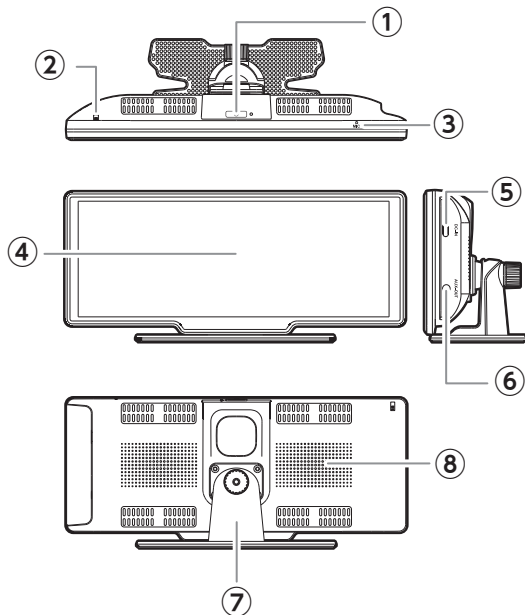

- ① 電源ボタン**
短押しすると画面を表示／非表示します。
長押しすると電源をオン／オフします。
- ② テレビアンテナ**
テレビを視聴するときに引き伸ばして使用します。
- ③ マイク**
ハンズフリー通話、音声認識入力で使用します。
- ④ モニター(10.26インチIPS)**
映像、設定内容等を表示します。
- ⑤ 電源端子(DC-IN)**
専用シガー電源アダプターを接続します。
- ⑥ 外部出力端子(AUX-OUT)**
本機から音声信号を送り出します。
- ⑦ 専用スタンド**
専用ドライバーを使って本機に取り付けます。
- ⑧ スピーカー**
操作音、サウンドが出力されます。

取り付ける前に必ずお読みください

取り付け方法

本機の取付位置について

国土交通省の定める道路運送車両の保安基準について、下記の範囲内の視界を確保することが義務付けられています。ダッシュボード上に機器を取り付ける際は、下記のイラストのように、運転手の視界を妨げないように取り付けてください。

前方視界基準

対象車両

1. 専ら乗用の用に供する自動車(乗車定員11人以上のものを除く。)
2. 車両総重量が3.5トン以下の貨物自動車

基準概要

自動車の前方2mにある高さ1m、直径0.3mの円柱(6歳児を模したもの)を鏡等を用いず直接視認できること。

上面図

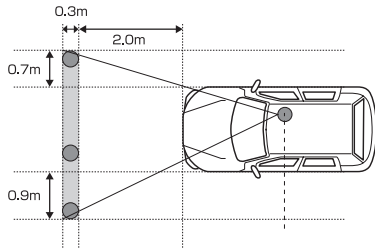

側面図

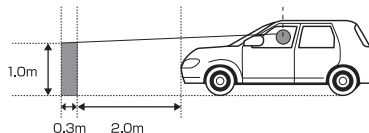

取り付ける前に必ずお読みください(つづき)

取り付け方法

取り付け時の注意事項

- 取扱説明書にしたがって正しく取り付けてください。誤った取り付けは、道路運送車両法違反となります。
- 下記のような場所には絶対に取り付けないでください。



- 運転操作や視界の妨げになる場所には絶対に取り付けないでください。
- エアバッグの動作を妨げる場所には絶対に取り付けないでください。
- 車内の上方向、前方向に遮蔽物のない位置に設置してください。
- 本製品をフロントガラスに貼り付けしないでください。必ずダッシュボード(樹脂製)に貼り付けてください。
- 革張りなど素材によってはダッシュボードを変質・変色させたり、傷めたり破いたりするので絶対に貼り付けしないでください。
- エアコンの風が直接当たるところに設置すると結露を起こす可能性があります。風が当たらないところに設置してください。
- 車内の電子機器との距離が近いと本製品が誤作動する場合があります。必ず取り付けの前に動作確認をおこなってください。
- 動作確認の際には必ず安全な場所に車を停止させ、パーキングブレーキをかけてからおこなってください。
- 本製品は二輪車でのご使用を想定していません。二輪車でのご使用はおやめください。
- 取り付ける前に、本機に電源ケーブルが接続でき、操作が行える位置かどうかをご確認ください。
- 取り付ける前にアンテナをのびし、フロントガラス等に当たらないことを確認してください。

取り付け方法

取り付け方法

スタンドを取り付ける

1 スタンドを分解する

専用スタンドから調節ネジを取り外し、スタンド本体、調節ネジ、取付部に分解します。

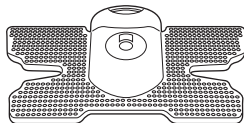

スタンド本体



調節ネジ



取付部

2 本機に取付部をネジ止めする

本機に専用スタンドを取り付けるために、付属のネジと専用ドライバーを使用し、本機と取付部をネジ止めします。

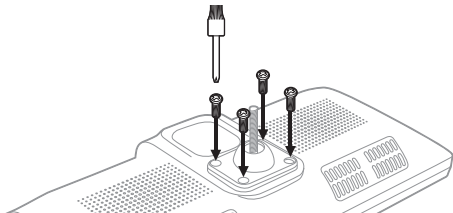

3 本機にスタンドを取り付ける

下図のように、本機にスタンドを取り付けます。

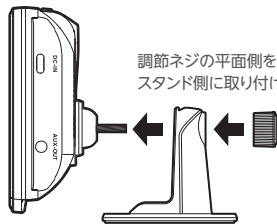

調節ネジの平面側を
スタンド側に取り付けてください。

本体とスタンドを押さえながら、矢印の方向に調節ネジを回して締めます。調節ネジがスタンドにしっかり固定されるまで回してください。

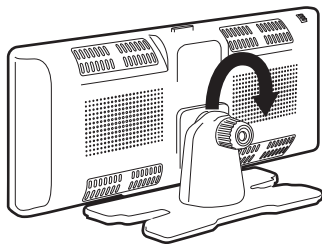

取り付け方法

取り付け方法

ダッシュボードに取り付ける

1 ダッシュボードをきれいに拭く

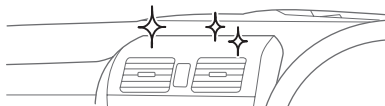

2 保護シートを剥がす

スタンド裏についている粘着テープの保護シートを剥がします。

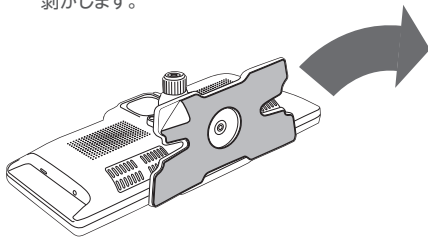

3 本機をダッシュボードに置く

1. 本機を取り付ける位置を決めます。
2. 走行中に落下しないようにしっかり貼り付けます。

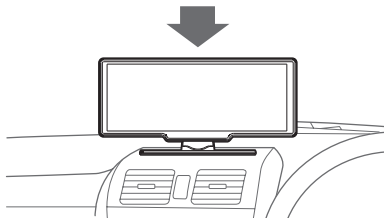

- 粘着テープの貼り付けは1回のみです。貼り直しはできませんので慎重におこなってください。
- 取り付けは必ずエンジンを切った状態でおこなってください。
- 取り付ける前に、本機に電源ケーブルが接続でき、ボタン操作がおこなえる位置かどうかをご確認ください。

取り付け方法(つづき)

取り付け方法

本機の角度を調節する

1 専用スタンドの調節ネジを緩める

専用スタンドの調節ネジを矢印の方向に回して緩めます。

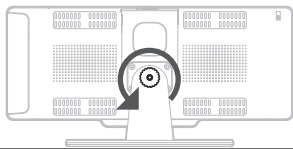

2 本機の角度を調節する

運転中に見やすい位置で固定します。

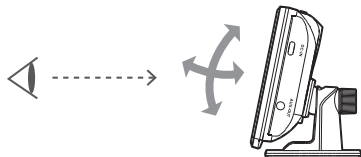

3 スタンドの調節ネジを締める

1. 専用スタンドの調節ネジを矢印の方向に回して締めます。
2. 本機がしっかり固定されたか確認します。



- 調節ネジを締めすぎないでください。破損の原因となります。
- 運転中に本機の角度を調節しないでください。

取り付け方法(つづき)

取り付け方法

シガーソケットに接続する

本機は専用シガー電源アダプターに接続することによってエンジンキー電源へ連動し、本体の電源が自動でON/OFFする仕様です。

- 1 本機に専用シガー電源アダプターを接続する
本機の電源端子(DC-IN)に専用シガー電源アダプターを接続します。

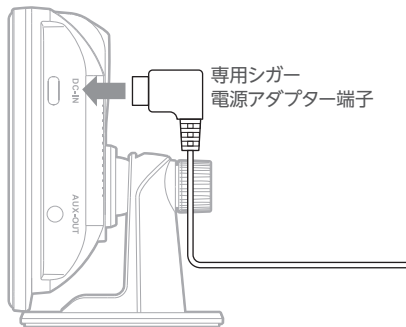

- 2 車のシガーソケットに接続する

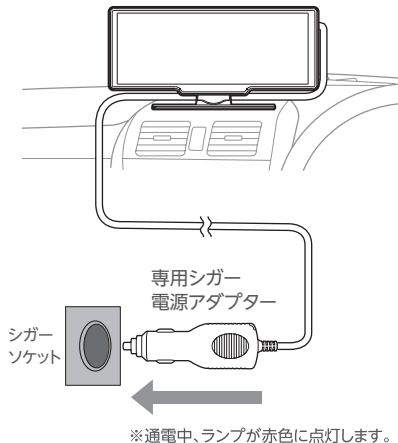

- シガーソケットの中に異物がないか確認してから、専用シガー電源アダプターを入れてください。
- 本機はDC12/24V車対応です。シガーソケットの形状(外国車等)によっては使用できない場合があります。

テレビアンテナについて

取り付け方法

テレビアンテナの引き伸ばし方/しまい方

1 アンテナを引き出す

本機背面のアンテナをまっすぐゆっくりと、アンテナ全体を引き伸ばします。

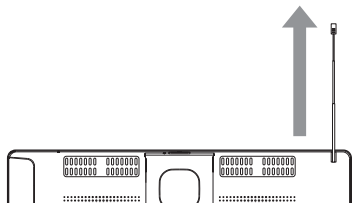

2 アンテナをしまう

アンテナをゆっくりと縮めて、本機に収納します。

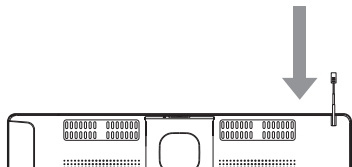

- テレビ放送の受信感度は、受信される地域や環境により変化します。
- アンテナを無理に引っ張ったり、折り曲げたりしないでください。破損の原因になります。

電源のオン／オフ

基本動作説明

電源をオンにする(自動)

1 接続を確認する

本機とシガーソケットが専用シガー電源アダプターによって確実に接続されているか確認します。

2 車のエンジンをオンにする

車のエンジンをオンにすると本機の電源がオンになり、起動画面が表示されます。起動画面が表示された後、ホーム画面に切り替わります。

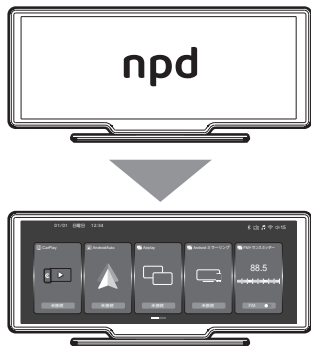

電源をオンにする(手動)

1 電源ボタンを押す

P15の電源をオフにする(手動)の手順②で電源をオフにした後、本機上部の電源ボタンを長押しすると、本機の電源がオンになり、起動画面が表示されます。起動画面が表示された後、ホーム画面に切り替わります。

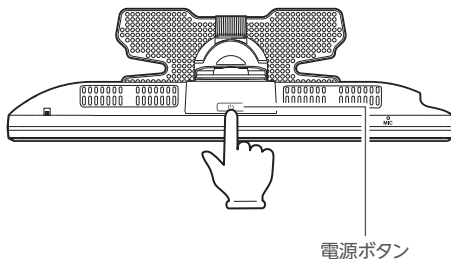

電源のオン／オフ(つづき)

基本動作説明

電源をオフにする(自動)

1 車のエンジンを切る

車のエンジンを切ると、エンジンキー電源連動により、本機の電源が自動でオフになります。



電源をオフにする(手動)

下記の①、②どちらかをおこなうことで、本機の電源をオフにすることができます。

1 専用シガー電源アダプターを抜く

シガーソケットから専用シガー電源アダプターを抜くと、本機の電源がオフになります。

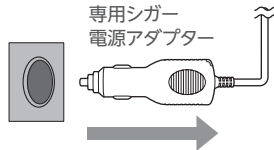

2 電源ボタンを長押しする

本機上部の電源ボタンを長押しすると、本機の電源がオフになります。

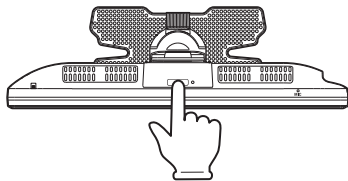

ホーム画面

画面の操作方法

本機はタッチパネルを使って、指で操作します。

1 タッチ

画面をタッチして、項目を選択します。



2 ドラッグ

指を画面に触れたまま、目的の箇所まで指を動かします。



3 スライド



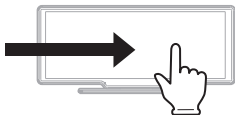

画面をタッチしたまま指を滑らせます。



ステータスアイコン

ステータスアイコン



	Bluetooth
	FMトランスミッター
	音楽再生
	Wi-Fi
	スピーカー音量

各機能アイコン(スピーカー音量を除く)は使用時は青色で、未使用時は白色で表示されます。スピーカー音量は設定レベルが表示されます。

ホーム画面(つづき)

ホーム画面

ホーム画面は2画面で構成されており、画面を左右にスライドすることで画面を移動できます。

【1つ目の画面】



【2つ目の画面】



- ① CarPlay**
Apple 社製の CarPlay を起動します。
未接続、接続済みが確認できます。
- ② AndroidAuto**
Google 社製の AndroidAuto を起動します。
未接続、接続済みが確認できます。
- ③ AirPlay**
Apple 社製のスマートフォンやタブレットなどの端末機器の画面をミラーリングします。
- ④ Android ミラーリング**
AndroidOS のスマートフォンやタブレットなどの端末機器の画面をミラーリングします。
- ⑤ FMトランスミッター**
FM ラジオの周波数を利用し、音声案内や音楽などを車のスピーカーから出力します。オン/オフの設定が可能です。
- ⑥ ワンセグTV**
ワンセグ TV を視聴します。
- ⑦ Bluetooth**
Bluetooth の設定、音楽再生、電話機能が使用できます。操作ボタンが使用できます。
- ⑧ 機能設定**
各種設定を行います。

CarPlay / AndroidAuto

AppleのCarPlay / AndroidのAndroidAutoに対応したスマートフォンやタブレットなどの端末機器をBluetooth接続すると、本機の画面上でCarPlay / AndroidAuto対応アプリを操作できます。

AirPlay / Androidミラーリング

AppleのAirPlay / AndroidのAndroidミラーリングに対応したスマートフォンやタブレットなどの端末機器をWi-Fi接続すると、本機の画面上でAirPlay / Androidミラーリングによって接続した端末機器の画面を表示できます。



- 走行中に操作をしないでください。
- Apple CarPlay / AndroidAutoおよびこれらの対応アプリについて、当社は以下を含む一切の責任を負いかねます。
 - 提供されたApple CarPlay / AndroidAuto対応アプリが、本機で正常に動作しない場合があること
 - 提供されたApple CarPlay / AndroidAuto対応アプリが、特定の目的に合致しない場合があること
- Apple CarPlay / AndroidAutoおよびこれらの対応アプリ、Apple AirPlay / Android Androidミラーリングを利用したこと / できなかったことにより、利用者または第三者に以下を含む損害が生じた場合であっても、当社は一切の責任を負いかねます。
 - 死亡または傷害
 - 本機を搭載した車の故障・破損を含む物的損害
 - データの破損・消失
 - 逸失利益

CarPlay

CarPlay を起動する

1 CarPlay を開く

ホーム画面から「CarPlay」をタッチします。



他の機能から切り替えた際、確認メッセージが表示されますので、切り替える際は、「適用」をタッチします。

2 本機とApple 社製のスマートフォンやタブレットなどの端末機器とBluetooth接続する

1. CarPlay画面に表示されている「デバイス名:NPD_****」を確認します。



タッチすると接続方法が2ページで表示されます。

タッチすると機能設定に移動します。

2. 端末機器側でBluetoothを接続します。「設定」>「Bluetooth」を選択し、「その他のデバイスから」1.で確認したデバイス名をタッチします。

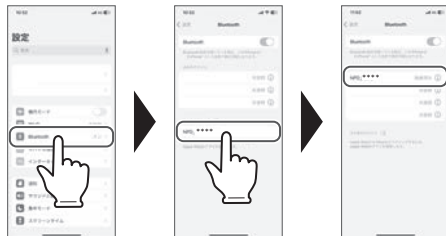

3 承認する

1. Bluetooth接続が完了すると、端末機器に以下のような画面が表示されます。
2. 「CarPlayを使う」をタッチすると、CarPlayが起動します。



本機でCarPlayが起動します。

- 起動後、左に表示される設定バーでメインメニューに戻る・明るさ設定・音設定が操作できます。

CarPlay をオフにする

1 端末機器側で解除する

1. 端末機器側の「設定」>「Bluetooth」を選択し、本機のデバイス名の **i** マークをタッチします。
2. CarPlayの **●** をタッチしてオフ **○** にします。

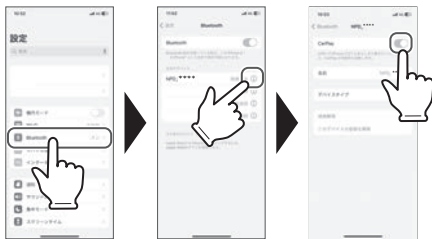

3. 本機のホーム画面で「未接続」と表示されれば接続解除完了です。

AndroidAutoを起動する

1 AndroidAutoを開く

ホーム画面から『AndroidAuto』をタッチします。



他の機能から切り替えた際、確認メッセージが表示されますので、切り替える際は、「適用」をタッチします。

2 本機とAndroid端末をBluetooth接続する

1. AndroidAutoの画面に表示されている「デバイス名 NPD_****」を確認します。



タッチすると接続方法が2ページで表示されます。

タッチすると機能設定に移動します。

2. Androidの端末機器でBluetoothを接続します。端末機器の「設定」～「接続機器」または「接続」～「Bluetooth」を選択後、「新しい機器とペアリングを設定する」または「スキャン」から1.で確認した【デバイス名 NPD_****】をタッチします。



※接続画面の一例

3 承認する

1. デバイス名【NPD_****】とペアリング承認メッセージが表示されたら、ペアリングを承認します。
2. Bluetooth接続(ペアリング)が完了すると、AndroidAutoが起動します。

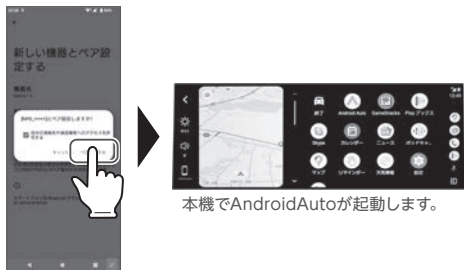

- Androidミラーリングを使用後、AndroidAutoを使用しようとすると本機が再起動されます。
- 使用する端末機器のメーカー、機種により名称や手順が異なります。
- 画像は一例ですのでメーカー、機種により異なります。
- 起動後、左に表示される設定バーでメインメニューに戻る・明るさ設定・音設定が操作できます。

AndroidAuto をオフにする

1 端末機器側で解除する

1. 端末機器の「設定」[Bluetooth]を選択し、本機の【デバイス名 NPD_****】の「設定」をタッチします。
2. 「ペアリングを解除」をタッチします。
3. Wi-Fiを切ります。
ホーム画面のAndroidAutoが「未接続」と表示されれば接続解除完了です。

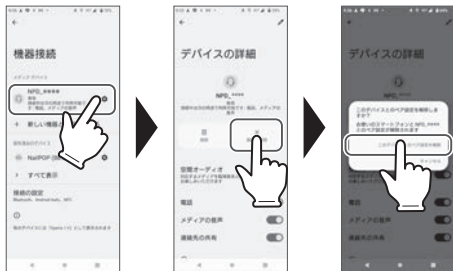

AirPlay 接続する

1 AirPlayを開く

ホーム画面から「AirPlay」をタッチします。



他の機能から切り替えた際、確認メッセージが表示されますので、切り替える際は、「適用」をタッチします。

2 本機と Apple 社製のスマートフォンやタブレットなどの端末機器と Wi-Fi 接続する

1. AirPlay画面に表示されている「ネットワーク名: NPD_*****」を確認します。
2. 端末機器側で「設定」>「Wi-Fi」を選択し、1. で確認したネットワーク名をタッチします。
3. パスワードを入力します。(パスワード：12345678)

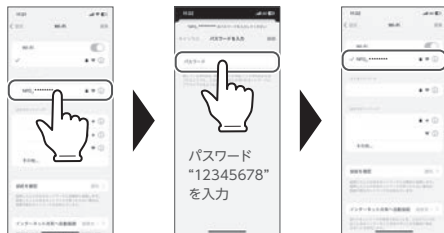

3 本機に端末機器の画面を表示する

1. 端末機器のコントロールセンターを開き、「画面ミラーリング」をタッチし、「npdlink」を選択します。

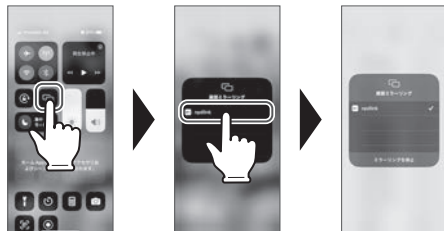

2. 「npdlink」にチェックマークが付き、本機に端末機器の画面が表示されます。



本機でAirPlayが起動します。

- 端末機器の縦横表示に対応しています。
 - 起動後、左に表示される設定バーでメインメニューに戻る・明るさ設定・音設定が操作できます。
- ※著作権保護機能のある動画配信サービスの動画はミラーリングができません。

AirPlayを接続解除する

1 本機側で解除する

Airplay使用時に左上の戻る「**<**」マークを選択するとメッセージが表示され、適用を選択すると接続が解除されます。



2 端末機器側でWi-Fiを解除する

1. 接続端末機器の「設定」>「Wi-Fi」を選択し、本機のネットワーク名の **i** マークをタッチします。
2. 「このネットワーク設定を削除」をタッチします。
3. 確認画面が表示されますので「削除」をタッチします。



4. 本機のホーム画面で「未接続」と表示されれば接続解除完了です。

3 端末機器側でミラーリング解除する

P23.③の「画面ミラーリング」をタッチし、「ミラーリングを停止」を選択すると接続が解除されます。

Androidミラーリング

機器の接続

Androidミラーリングを接続する

- 1** Androidミラーリングをタッチする
ホーム画面から『Androidミラーリング』をタッチします。



- 本機能を選択すると本機が必ず再起動します。
- 他の機能から切り替えた際、確認メッセージが表示されますので、切り替える際は、「適用」をタッチします。
- 端末機器で接続してください。「NPD_****」と表示されます。「NPD_****」がデバイス名です
- 端末機器によりミラーリングができない機種がありますので、端末機器の機能をご確認ください。

2 本機と Android 端末機器を Wi-Fi 接続する

例1) 端末機器の「設定」～「機器接続」または「接続」～「スクリーンミラーリング」～「開始」～「デバイス名:NPD_****」をタッチします。

例2) 「クイックパネル」～「Smart view」～「デバイス名:NPD_****」～「開始」をタッチします。

例 1) スクリーンミラーリング



3 接続を確認する

ミラーリングが完了したら、端末機器の画面が映し出されます。



本機でAndroidミラーリングが起動します。

- 使用する端末機器のメーカー、機種により名称や手順が異なります。
 - 端末機器の縦横表示に対応しています。
- ※著作権保護機能のある動画配信サービスの動画はミラーリングができません。

- 起動後、左に表示される設定バーでメインメニューに戻る・明るさ設定・音設定が操作できます。

Androidミラーリングを接続解除する

1 本機側で解除する

Androidミラーリング使用時に左上の戻る「<」マークを選択するとメッセージが表示され、適用を選択すると接続解除されます。



2 端末機器側で接続解除する

1. 端末機器の「設定」～「機器接続」～「接続の設定」～「スクリーンミラーリング」をタッチします。
2. 「切断」をタッチします。
3. 「スクリーンミラーリングがOFFになります」～「OK」をタッチします。

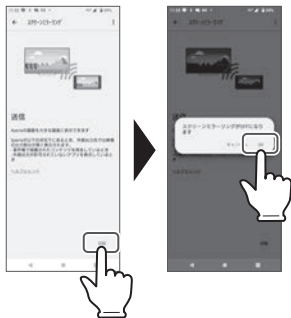

Bluetooth 端末機器を接続する

1 Bluetoothを開く

ホーム画面をスライドし、2ページ目の『Bluetooth』をタッチします。



2 本機とスマートフォンやタブレットなどの端末機器と Bluetooth 接続する

1. Bluetooth画面に表示されている「デバイス名(Bluetoothスイッチ)」を確認します。
2. Bluetooth端末機器側でBluetoothを接続します。設定画面からBluetooth接続画面を表示し、1. で確認したデバイス名を選択します。



3 接続を確認する

1. Bluetoothのステータスアイコンが  になっていることを確認します。
2. 「Bluetoothペアリング」に接続された機器名が表示されます。



- ハンズフリーやBluetoothオーディオを使用するためには、Bluetooth端末機器を本機に接続する必要があります。
- Bluetooth端末機器側のBluetooth機能をオンにしてから操作してください。
- Bluetooth接続がうまくいかない場合、Bluetooth画面の「再起動」をタッチして再試行してください。

ペアリングを解除する

1 Bluetooth を開く

ホーム画面をスライドし、2ページ目の「Bluetooth」をタッチします。



2 「ペアリング解除」を押す

「ペアリング解除」を押すと、本機とBluetooth端末機器とのペアリングが解除されます。



Bluetoothオーディオを再生する

1 Bluetooth を開く

ホーム画面をスライドし、2ページ目の「Bluetooth」をタッチします。



2 音楽アイコンをタッチする

Bluetooth画面から 音楽アイコン をタッチすると、以下のような画面が表示されます。

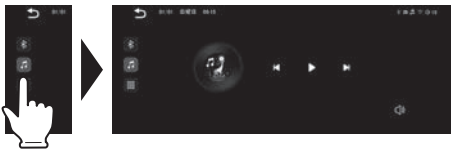

【画面説明】

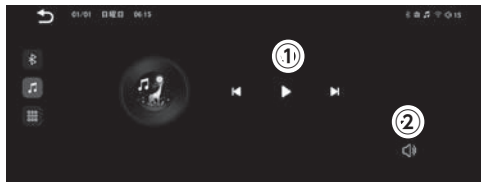

① 操作ボタン

▶/|| … 再生/一時停止ボタン

◀▶ … 前の曲/次の曲

② 音量

タッチすると、音量バーが表示されます。
もう一度タッチすると音量バーが消えます。



スライドすると音量が変更できます。

ハンズフリーで電話をかける

Bluetooth対応の携帯電話／スマートフォンを本機に接続することで、電話を直接操作することなく電話機能を使用できます。

1 Bluetooth を開く

ホーム画面をスライドし、2ページ目の「Bluetooth」をタッチします。



2 アイコンをタッチする

Bluetooth画面から アイコンをタッチすると、以下のよう
な画面が表示されます。



3 電話番号を入力する



4 電話をかける

(受話器) アイコンを押すと、通話が始まります。



5 通話を終了する

(受話器) アイコンを押すと、通話が終了します。



- 本機能を使用する前に、本機と電話端末機器を Bluetooth 接続してから操作してください。
- 電話機の種類により、一部の機能が制限される場合があります。

ハンズフリーで電話をうける

着信があると本機から着信音が鳴り、着信画面が表示されます。

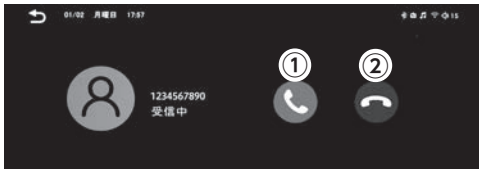

- ① 着信を受けます。
- ② 着信を切ります。

通話中の操作

通話中は通話画面が表示されます。



- ① 通話を終了します。
- ② 車マークをタッチすると端末機器のマークに変わり、本機での通話から端末機器での通話に切り替わります。
- ③ マイクマークをタッチするとマークに斜線が入り、本機のマイク機能が停止します。再度タッチするとマイクが動作します。
- ④ ダイヤルキーが表示されます。
- ⑤ 通話中の音量を調整します。

FM トランスミッター

FM トランスミッター

FM トランスミッターを使用する

FMラジオの周波数を利用し、音声案内や音楽などを車のスピーカーから出力することができます。

1 FM トランスミッターを開く

ホーム画面から『FMトランスミッター』をタッチします。



【FMトランスミッター画面】



バンド	車のFMラジオの周波数と合わせます。
周波数	中央：送信している周波数が表示されます。 左<・右>マーク：周波数を変更します。
FMトランスミッター	FMトランスミッターのオン/オフを設定します。



- FMトランスミッターをオンにしないと、バンド設定ができません。
- FMラジオの周波数を利用する為、音質が変化したり、ノイズが入ることがあります。
- 音質を確認しながら周波数を選択してください。

テレビ視聴の準備

テレビ

テレビを起動する

1 アンテナを引き伸ばす

本機の電源をオンにし、本機上部のテレビアンテナを引き伸ばします。(アンテナについて → P. 13)

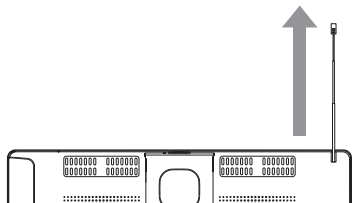

2 ワンセグTVを開く

ホーム画面をスライドし、2ページ目の「ワンセグTV」をタッチするとワンセグTVのメインメニューが表示されます。



3 チャンネルをスキャンする

ご購入後、初めてテレビを視聴する、またはチャンネル受信地域を移動したとき、スキャンをする必要があります。

1. ワンセグTV画面の **✖** をタッチします。
2. スキャンをタッチするとスキャンが開始します。
3. スキャンが終わると、受信したチャンネルがリストとして表示されますので、「適用」をタッチします。



- スキャンに時間がかかる場合があります。
- ストップをタッチするとストップするまでにスキャンしたチャンネルのみ表示されます。前回スキャンしたチャンネルは消えてしまいますのでご注意ください。

テレビを視聴する

テレビ

テレビを視聴する

【テレビ操作画面】



- | | |
|------------|--------------|
| ① 日時 | ⑤ ワンセグ放送受信強度 |
| ② 設定画面 | ⑥ ホーム画面に戻る |
| ③ チャンネルリスト | ⑦ 再生ボタン |
| ④ 音量調整 | ⑧ 一時停止ボタン |
- +…音量を上げる
-…音量を下げる
スピーカー…消音/
消音解除する
- | | |
|------------------------|------------------------|
| ⑨ チャンネルリストの
上に切り替える | ⑩ チャンネルリストの
下に切り替える |
|------------------------|------------------------|

- ワンセグTVの表示画面をタッチすると画面が拡大されます。
- ワンセグTV画面表示サイズ
メインメニュー、チャンネルリスト時：4.5インチ
拡大時：6インチ

1 チャンネルリストからチャンネルを選択する

- 「チャンネルリスト」をタッチします。
- 「チャンネルリスト」から視聴したいチャンネルをタッチします。

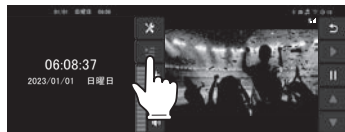

- 画面左側にチャンネルリスト、画面右側に選択されているチャンネルの番組表が表示されます。チャンネルリストから視聴したいチャンネルをタッチします。
- テレビ画面をタッチすると画面が拡大され、再度タッチするとチャンネルリストに戻ります。

- 運転中は画面を注視しないでください。
- ワンセグ放送の受信感度は受信される地域や環境によって変化します。本機が正常でも受信できない場合がありますのでご了承ください。

テレビを設定する

テレビ

テレビの基本設定

1 ワンセグ TV を開く

ホーム画面をスライドし、2ページ目の「ワンセグTV」をタッチします。



2 設定画面を開く

✖ アイコンをタッチし、設定画面を開きます。



【ワンセグ設定画面】

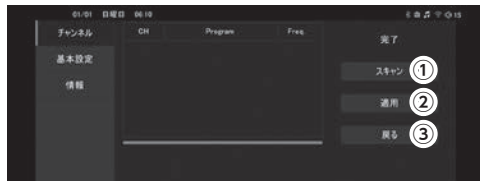

チャンネル	スキャンしたチャンネルを表示します。	
基本設定	音声設定	左チャンネル 右チャンネル ※1 バイノーラル
	字幕	オン/オフ
	適用	変更した内容を適用します。
情報	ワンセグのバージョン情報が表示されます。	
スキャン	チャンネルをスキャンします。	
適用	スキャン完了後、登録します。	
戻る	メインメニューに戻ります。	

※1 本機はモノラルスピーカーの為、右チャンネル、バイノーラルは選択、適用はしないでください。音声为正しく出力されません。

機能設定

1 機能設定を開く

ホーム画面をスライドし、2ページ目の『機能設定』をタッチします。



【機能設定トップ】



- ① **表示設定**
明るさなど、画面表示の設定をおこないます。
- ② **Wi-Fi 設定**
本機の Wi-Fi オン/オフ、Wi-Fi 情報が記載されています。
- ③ **システム設定**
言語、日時など、システムの設定をおこないます。
- ④ **システム情報**
本機のソフトウェア、モデル情報が記載されています。

設定する(つづき)

各種設定

【表示設定】



画面明るさ	スライド操作にてお好みの明るさに設定できます。	
スリープ	オフ / 1分 / 3分から選択できます。	
スクリーンセーバー	オフ	スクリーンセーバーは動作しません。
	左	スクリーンセーバーが起動し、画面左側に日時が表示されます。
	右	スクリーンセーバーが起動し、画面右側に日時が表示されます。

- 「スクリーンセーバー」は、「スリープ」を「1分」または「3分」に設定したときに設定ができます。

【Wi-Fi 設定】



Wi-Fi	Wi-Fi のオン / オフを設定します。
SSID 情報	本機の Wi-Fi ネットワーク名です。
Wi-Fi パスワード	Wi-Fi を接続するためのパスワードです。

設定する(つづき)

各種設定

【システム設定】



操作音	オン/オフを設定します。
言語	日本語/英語が選択できます。
日時	日時を設定します。
音量	15段階で音量を設定できます。
設定リセット	設定した内容をリセットします。

- CarPlayのみ、接続の際に端末機器の日時が本機にも反映されます。

【システム情報】



ソフトウェア	本機のソフトウェアバージョン
モデル	本機のモデル番号

故障かな？と思ったら

トラブルシューティング

本体

症 状	処 置	参照ページ
電源が入らない	専用シガー電源アダプターが正しく接続されているかご確認ください。	P. 12
	シガーソケットの内部が汚れていたり、異物がないかご確認ください。	P. 12
	専用シガー電源アダプターの LED ランプが点灯しているかご確認ください。 ランプが点灯しない場合は、エンプレイス・サポートセンターにご相談ください。	P. 12
画面にノイズが入る	他の電子機器 (GPS 機能付き製品、VICS 受信機、TV / ラジオアンテナ等) が影響している可能性がありますので、設置場所の変更をお試しください。	
画面が暗い	画面設定の明るさを調整してください。	P. 37
画面が消えてしまう	本機の電源がオンになっているかご確認ください。	P. 14
	「スリープ」が設定されていないかご確認ください。スリープが設定されている場合、画面をタッチしてください。	P. 37
フリーズし、パネルが動作しない	本機から電源アダプターを外し電源をオフにしてから、もう一度電源アダプターを差し込み電源をオンにしてください。	P. 15
音が出ない	音量を適正に調整してください。	P. 38
	Bluetooth 機器をご使用の場合、Bluetooth 機器から音が出ているか確認してください。	

故障かな？と思ったら(つづき)

トラブルシューティング

ワイヤレス接続

症状	処置	参照ページ
CarPlay/Android Auto が起動しない	接続する端末機器が CarPlay/AndroidAuto をサポートしているかご確認ください。	P. 4
Bluetooth、Wi-Fi が接続できない	接続したい機器の Bluetooth 機能がオンになっていることをご確認ください。	P. 10
	Wi-Fi 機器と電波が干渉している可能性があります。周辺機器の Wi-Fi 機能をオフにするか、設置場所の変更をお試しください。	
	ペアリングの解除、端末機器側での本機の解除、本機の再起動を行い、再接続をしてください。	P. 37
Bluetooth オーディオが再生されない	Bluetooth 機器と接続しているかご確認ください。	P. 27
	本機と Bluetooth 機器の距離を近づけてください。	
ハンズフリー通話の受話音量が小さい	通話中の受話音量を調整してください。	P. 31

テレビ

症状	処置	参照ページ
テレビを受信しない	テレビアンテナを引き伸ばしてください。	P. 13
	チャンネルをスキャンしてください。	P. 33

保証について

本製品の保証期間はご購入後1年間です。

保証期間中は保証規定に従って修理させていただきます。

保証期間外でも修理により性能が維持できる場合、お客様のご要望により有償修理させていただきます。
(付属品および消耗品は原則的に保証対象外となります。)

ご相談窓口

アフターサービスおよび製品に関するお問い合わせは、下記の「エンプレイス・サポートセンター」までお願いします。

- トラブルシューティングにて問題が改善しない場合
- 修理に関して
- 部品の追加購入について

エンプレイス・サポートセンター
0570-005-051

平日 10:00~12:00、13:00 ~ 17:00
(土日祝祭日、当社の休日を除きます)

休日前後は電話がつながりにくい場合があります。

その際は時間をおいてからおかけ直しいただきますようお願い致します。

アフターサービスのためにサポートセンターに商品をお送りいただく場合の送料は、保証期間内外を問わず、お客様のご負担となります。

仕様

仕様

対応 OS	iOS : Ver.10.0 以降 Android : Ver.12.0 以降
対応アプリ	CarPlay、AndroidAuto、AirPlay、Android ミラーリング (スクリーンミラーリングや Smart View など端末機器により名称が異なります)
サイズ	約 (W) 240 × (H) 105 × (D) 70mm (スタンド部含む)
重量	約 500 g (スタンド部含む)
電源電圧	DC5V (専用シガー電源アダプターでDC12/24V車に対応)
最大消費電流	2 A
スタンバイ電流	5mA 以下
動作温度	-10~60 °C
LCD(液晶ディスプレイ)	10.26 インチ IPS タッチスクリーン 解像度 1600*600
CPU	CV7357 ARM Core Cortex -A53@1.2GHz
Bluetooth®	Bluetooth 5.3
Wi-Fi	5GHz
FMトランスミッター	88.0-108.0 MHz
テレビチューナー	ワンセグチューナー
テレビ画面表示サイズ	4.5 インチまたは 6.0 インチ (拡大時)
音声	マイク、スピーカー内蔵(モノラル 2W/8Ω)
外部出力端子	AUX-Out (3.5mmステレオミニプラグ)

※製品の外観や仕様は改良のため、予告なく変更することがあります。

取扱説明書について

仕様

当取扱説明書の内容について、機能や操作方法、仕様などにおいて情報の追加や変更がある場合がございます。

QRコードを読み込んでいただくことにより当取扱説明書の同データ、または更新版をご確認いただけます。

QRコードから
取扱説明書に
アクセスできます

