

DIARECO

Wi-Fi通信型

ワンボディ ドライブレコーダー

NDR-241W



取扱説明書 兼 保証書

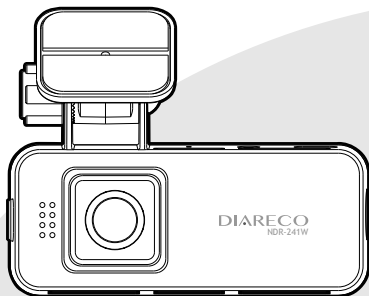

このたびは本製品をお買い上げいただき、誠にありがとうございます。
本書は車載用ドライブレコーダー本体およびシステムに関する取扱説明書です。

- ご使用前には、本書をよくお読みの上、記載された内容にしたがって正しくご使用ください。
- 裏表紙の保証書に「お買い上げ日・販売店名」などが記入されているか必ずお確かめの上、本書とともに大切に保管してください。



事故が発生した場合、録画データが上書きされないよう電源をオフにし、microSDHCカードを抜いて保管することをお勧めします。

241W2412V1

A New Way to See the World
nPLACE

目次

はじめに

■免責事項／使用前の注意	1
■使用上の注意	2

製品内容

■内容物	5
■各部の名称	6

取り付け方法

■取り付ける前に必ずお読みください	7
■取り付け方	
・本体を取り付ける	8
・シガーソケットへの接続	10
・シガー電源アダプターケーブルの配線	10

基本操作説明

■電源をオン／オフする	
・電源をオンにする	11
・電源をオフにする	11
・リセットする	11
■デバイスに接続	
・専用アプリをインストールする	12
・アプリを起動する	12
・デバイスに接続する	13
■録画する	14
・録画する	14
■ファイルの再生／削除	
・再生メニューを表示する	15
・ファイルを再生する	16

・ファイルを削除する	17
■ファイルのダウンロード	
・ファイルをダウンロードする	18
■設定する	
・設定メニューを表示する	19
・設定をリセットする	20
・初期値一覧	20
・microSDHC カードのフォーマット	21
■その他アプリ操作	
・アプリ内動画	22
・情報	23
■microSDHC カードについて	
・microSDHC カードの取り扱い方	24
・microSDHC カードの入れ方／出し方	24
■録画ファイルについて	
・録画時間の目安	25
・microSDHC カードの容量の割当	25
・録画ファイルの種類について	25
・パソコンでファイルを見る	27

トラブルシューティング

■故障かな？と思ったら	28
■アフターサービス	30

仕様

■仕様	31
■取扱説明書について	32

保証書

裏表紙

免責事項／使用前の注意

はじめに

【免責事項】

- ・本製品を使用することによって生じた、直接・間接の損害、データの消失などについては、当社は一切その責任を負いかねます。
- ・本製品（ソフトウェア含む）は日本国内での使用を前提としており、日本国外で使用された場合の責任は負いかねます。
- ・本製品を使用中にデータ等が消失した場合でも、データなどの保証は当社では一切の責任を負いかねます。
- ・正常に取り付けられていない場合、本製品が落下することがあります。誤った取り付け方、誤った場所に取り付けたことにより発生する製品ならびに車の異常は、当社では一切の責任を負いかねます。
- ・本製品で録画した映像は、使用目的や使用方法によっては、被写体のプライバシーなどの権利を侵害する場合がありますが、当社は一切の責任を負いかねます。
- ・microSDHC カード内のデータ加工などによるデータ破損・紛失などは当社では一切の責任を負いかねます。microSDHC カードの紛失または使用者の不注意による損傷などは保証対象外となり、当社では一切の責任を負いかねます。
- ・microSDHC カードの消耗に起因する故障、または損傷については当社では一切の責任を負いかねます。
- ・本製品の使用および取付工事に関わる車の問題に関して、当社では一切の責任を負いかねます。
- ・いかなる場合でも、取付および撤去に関わる工事費等を当社ならびに販売店で負担することができません。
- ・本書に使用されている画像はイメージであり、実際と異なる場合があります。



安定的な動作のため、1～2週間に一度の microSDHC カードのフォーマットをおすすめします。microSDHC カードは消耗品です。長期間使用すると保存機能に問題が発生する恐れがありますので、定期的に新しい microSDHC カード（Class 10 以上）に買い替えることを推奨します。

【使用前の注意】

- ・取扱説明書および本製品の仕様に関して、改良のため予告なく変更することがあります。
- ・本書に掲載されているイラストはイメージであり、実際とは異なる場合があります。
- ・本書の内容に関しましては万全を期して作成しておりますが、万一ご不審な点や誤りなどお気づきの点がありましたら、サポートセンターまでご連絡いただきますようお願いいたします。

使用上の注意

はじめに

このたびは本製品をお買い上げいただき、誠にありがとうございます。
ご使用前に、安全上の注意をよくお読みの上、正しくご使用ください。

この項に記載しております注意事項・警告表示には、使用者や第三者への人的危害や財産への損害を未然に防ぐ内容を含んでおりますので、必ずご理解の上、守っていただくようお願い致します。

●次の表示区分に関しましては、表示内容を守らなかった場合に生じる危害、または損害程度を表します。



警告

この表示を無視して誤った取り扱いをすると、死亡または重症を負う可能性が想定される内容を示しています。



注意

この表示を無視して誤った取り扱いをすると、重傷を負う可能性または物的損害の発生が想定される内容を示しています。

●内容の種類を次の絵表示で区分し、説明しています。



この絵表示は「注意」しなければならない内容です。



この絵表示は、してはいけない「禁止」内容です。



この絵表示は、必ず実行していただく「強制」内容です。



長時間、高温・直射日光にさらされる場所や湿度の高い場所への設置、車内への放置は故障の原因となります。使用しない場合は必ず本体を外して保管してください。

使用上の注意(つづき)

はじめに



警告



本機を分解・改造したり、衝撃を与えたりしないでください。

火災・感電・故障の原因となります。

本機またはケーブルをエアバッグの動作を妨げる場所に取り付けしないでください。

エアバッグが動作せず、事故・ケガの原因となります。

本機を医療機器の近くで使用しないでください。

- 電波により医療機器に悪影響を与えるおそれがあります。
- 心臓ペースメーカー等の医療機器をご使用の場合、各機器のメーカー、医師に必ずご相談ください。

付属品以外は使用しないでください。

指定以外の部品を使用しますと、破損、燃焼、正常に設置できず外れることがあり危険です。必ず付属品をご使用ください。

水、湿気、蒸気、ホコリ等が多い場所には設置しないでください。

事故・火災・感電・故障の原因となります。

本機が異常な動作をするなど故障した状態のまま使用しないでください。

事故・火災・感電の原因となります。直ちに使用を中止し、お買い上げの販売店またはサポートセンターまでご連絡ください。

走行中は操作をしないでください。

必ず安全な場所に車を停止させ、パーキングブレーキをかけてから操作を行ってください。

microSDHCカードを小さなお子様の手の届くところに置かないでください。

誤って飲み込んだりケガなどの原因になることがあります。



ケーブル類は、運転操作の妨げにならないようにまとめてください。

ハンドルやシフトレバー・ブレーキペダル等に巻き付くと、事故・ケガの原因となります。

本機を運転操作や視界の妨げにならない場所に取り付けてください。

正しく取り付けないと事故・ケガの原因となります。

本機のレンズ部を清潔にしてください。

本機のレンズ部に異物またはステッカーなど視野を妨げるものがある場合には正常な録画ができません。また、周りに物が置いてある場合にもガラスに反射して見える場合がありますので、周りには物を置かないようにしてください。



注意



本機は外国車では使用できない場合があります。

シガーソケットの形状により使用できない場合があります。無理に使用すると故障、火災の原因になります。

本機内部に異物や液体が入らないように気をつけてください。

故障の原因となります。

使用上の注意(つづき)

はじめに

注意



一定以下の衝撃/事故では、イベント録画されない場合があります。

常時録画になります。

事故が発生した場合、電源をオフにしmicroSDHCカードを抜いて保管することをお勧めします。

録画データが上書きされる恐れがあります。

本機はVCCI適合商品です。

この装置はクラスB機器です。この装置は、住宅環境で使用することを目的としていますが、この装置がラジオやテレビジョン受信機に近接して使用されると受信障害を引き起こすことがあります。取扱説明書に従って正しい取り扱いをしてください。



取り付けはしっかりおこなってください。

製品動作に問題を起こしたり脱落/落下する恐れがあります。



本機を適正温度以上の高温ならびに以下の低温で使用しないでください。

故障の原因になります。本機は-10~60℃で正常に動作します。

本機を濡れた手で触らないでください。

感電やケガの原因となります。

本機を拭くときにベンゼン、シンナー、アルコール等は使用しないでください。

製品に傷がつくことがあります。本機を拭くときは柔らかい布を使って乾拭きをしてください。

商標について

本文中に記載されている会社名、製品名等は、各社の登録商標または商標です。本文中ではTM、®マーク等は明記していません。

- Apple、iPhoneは、米国および他の国々で登録されたApple Inc.の商標です。iPhoneの商標はアイホン株式会社のライセンスにもとづき使用されています。
- App Storeは、Apple Inc.のサービスマークです。
- iOSは、Apple Inc.のOS名称です。IOSは米国その他の国におけるCiscoの商標または登録商標であり、ライセンス許諾を受けて使用されています。
- Android、Google、Google Playは、Google LLCの商標です。
- microSDHC ロゴは SD-3C、LLCの商標です。
- Wi-Fiは、Wi-Fi Allianceの商標または登録商標です。
- QRコードは(株)デンソーウェーブの商標または登録商標です。

端末機器との接続方法について

当取扱説明書には端末機器との接続方法のすべてを記載しているわけではございません。端末機器側の操作方法が不明な場合は端末機器の取扱説明書やメーカーへのご確認をお願いします。

内容物

製品内容

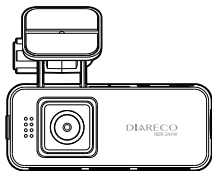

本体

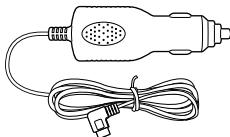

専用シガー電源アダプター
OP-CA15CL
(DC12V/24V) 1.5A
ケーブル長：約 3.5m



microSDHC カード
OP-SD16C10
(16GB Class10)
購入日より保証 90 日間



ケーブル固定クランプ
OP-CC8
8 個

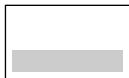

取扱説明書 兼 保証書
OP-M241WM
(本書)

※内容物がすべて揃っていることを確認してください。
※本製品は 8~32GB までの microSDHC カード (Class 10 以上) に対応しています。
※製品の仕様および外観は、改良のため予告なく変更することがあります。

各部の名称

製品内容

【本体前面】

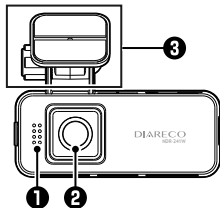

【背面】

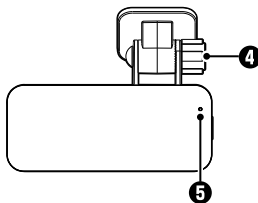

【側面】

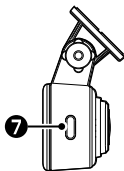
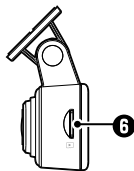

【上面】

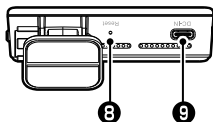

【底面】

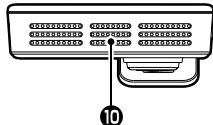

- 1 スピーカー**
効果音や音声案内が出ます。
- 2 レンズ**
車両前方を撮影します。
- 3 ブラケット**
本機を車内に取り付けます。
- 4 角度調節ネジ**
ネジを回して調節した角度で固定します。
- 5 LED ランプ**
赤色に点灯：電源がオン
赤色に点滅：録画中
消灯：電源がオフ
- 6 microSDスロット**
記録用の microSDHC カードを挿入します。(→P.8)
- 7 ファイル保護ボタン**
録画中のファイルと前後ファイルを保護します。
- 8 リセットボタン (Reset)**
強制的に本機を再起動する際に使用します。(→P.11)
- 9 電源端子 (DC-IN)**
専用シガー電源アダプターを接続します。(→P.10)
- 10 マイク**
本機の周囲音を録音します。(内部に設置)

取り付ける前に必ずお読みください

取り付け方法

取り付け時の注意事項

- 取扱説明書にしたがって正しく取り付けてください。誤った取り付けは、道路運送車両法違反となります。
- 本機は自動車のフロントガラスの上部 20%範囲内に正しく取り付けてください。
- 本製品は二輪車でのご使用を想定していません。二輪車でのご使用はおやめください。
- 取り付ける前に、本機に電源ケーブルが接続でき、操作が行える位置かどうかをご確認ください。
- シガー電源アダプターを接続し、本体が正常に動作することを確認してください。
- microSDHC カードを挿入する向きにご注意ください。
- 本機がルームミラーに接触していないか確認してください。
- フロントガラス縁の着色部や、視野の妨げになる場所に取り付けていないか確認してください。
- ワイパーの拭き取り範囲内に取り付けてください。
- 車検証ステッカーなどに重ならないか確認してください。
- エアバッグの動作を妨げる場所には絶対に取り付けしないでください。
- ブラケット部を貼り付けてからしばらく時間をおくことにより粘着強度が増します。
- 本機の近くに GPS 機能を持つ製品や VICS 受信機を設置すると、誤動作を起こす場合があります。
- テレビ／ラジオアンテナの近くで使用すると、ノイズが発生したり、音飛び、感度低下の原因となります場合があります。アンテナからできるだけ離して設置し、干渉しないかどうかをご確認ください。
- カメラレンズ周囲に他のものを配置しないでください。映像に映り込む可能性があります。
- 取り付け時に、カメラレンズの保護フィルムを必ずはがしてください。

取り付け方

取り付け方法

本体を取り付ける

- 1 フロントガラスに取り付ける適正な位置を決め、汚れ、油分などをふきとります。

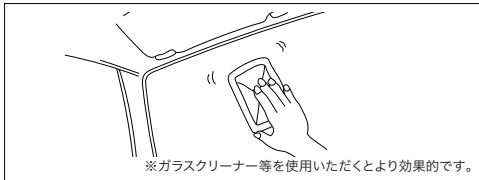

- 2 本機側面の microSD スロットに、microSDHC カードを図のように「カチッ」と音がするまで差し込みます。

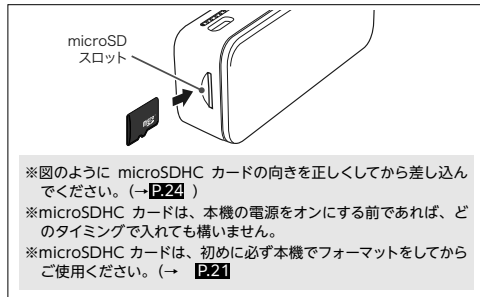

- 3 取り付ける位置に、セロハンテープ等のはがしやすいもので仮止めをしておきます。

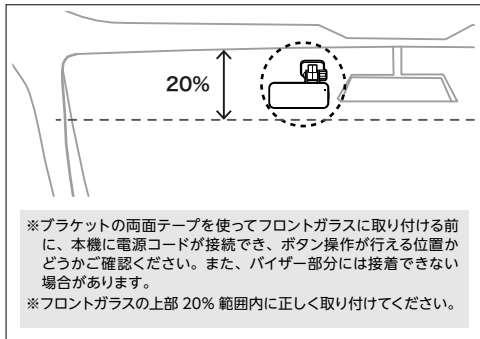

取り付け方 (つづき)

取り付け方法

- 4 ブラケット部の両面テープ保護シートを剥がして、フロントガラスとの間に空気が入らないようにしっかり貼り付けます。

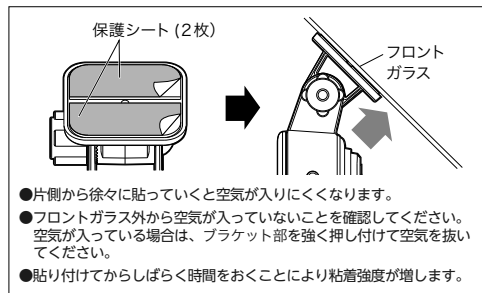

- 5 本機の角度を決めてから、ブラケット部の角度調節ネジを回してしっかり固定します。

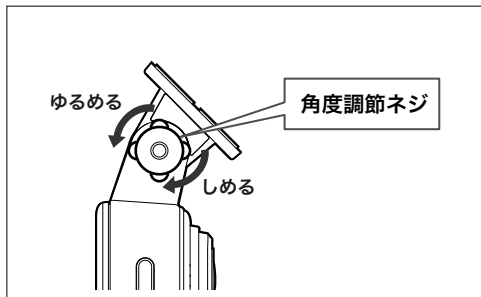

- ※角度調節ネジを適切に固定してください。緩く取り付けると、走行中にカメラの向きがずれる可能性があります。強く締めすぎると、ナットおよびネジが破損する原因となります。
- ※カメラレンズの保護フィルムを必ずはがしてください。
- ※カメラレンズに触れないようにしてください。レンズが曇り、鮮明な映像が録画できない場合があります。
- ※一度シガー電源アダプターを差し込んで、確認してください。

 電源をオンにした後、専用アプリで適切な場所を映しているか、画面を一度確認してください。(→ P.14)

取り付け方 (つづき)

取り付け方法

シガーソケットへの接続

シガー電源アダプターをシガーソケットに接続します。

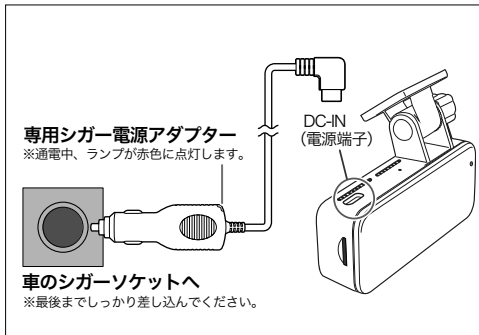

- シガーソケットの中に異物がないか確認してから、専用シガー電源アダプターを入れてください。
- 本機は DC12/24V 車対応です。シガーソケットの形状（外国車等）によっては使用できない場合があります。
- 車種によっては、エンジンを切っても電源が切れない場合があります。その際はシガーソケットから電源アダプターを取り外してください。



付属の専用シガー電源アダプター以外の電源ケーブルは絶対に使用しないでください。故障の原因となります。

シガー電源アダプターケーブルの配線

付属のケーブル固定クランプを使って、視野の妨げや運転操作、エアバッグ動作に支障がないように配線します。

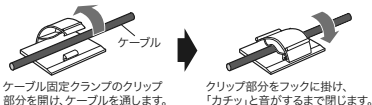
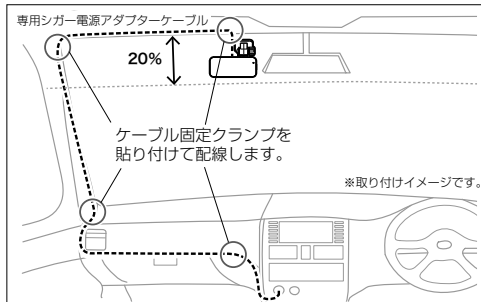

※配線によっては、まれに他の機器と干渉し合うことがあります。その場合、別の配線をお試しください。



- 走行中、落下ないようにしっかり取り付けてください。
- 取り付けは必ず停車した状態で行ってください。

電源のオン／オフ

基本操作説明

電源をオンにする

- 1 microSDスロットにmicroSDHCカードを挿入します。(→P.8)
- 2 専用シガー電源アダプターを接続します。(→P.10)
- 3 車のACCがオンになると電源がオンになり(エンジンキー電源連動)、LEDランプが「赤色」に点灯します。

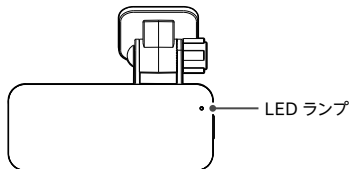

「赤色」点灯 本機の電源がオンの場合

「赤色」点滅 録画中の場合

消灯 本機の電源がオフの場合

 起動後、「録画を開始します」という音声案内と共にLEDランプが赤色点滅になることをご確認ください。

起動時に確認すること

- 日付／時刻が正しく設定されているか確認する
ご購入時、または長時間使用していなかった場合、日付／時刻がリセットされています。1~2週間に一度、定期的に専用アプリに接続し、日付／時刻を本機に反映してください。
※録画ファイル名に日時が表示されています。
- microSDHCカードが挿入されているか確認する
挿入されていないと、「SDカードが挿入されていません」と音声案内が出ます。

電源オフにする

車のエンジン(ACC)を切ったり、シガー電源アダプターを抜くと、電源をオフにすることができます。数秒後に効果音が鳴って電源が切れます。

リセットする

本機が動作しなくなったり誤動作を起こしたりした場合、本体上面のリセットボタンを押して再起動をしてください。

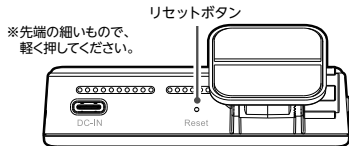

デバイスに接続

専用アプリをインストールする

専用アプリ「np view」をご使用の端末機器にインストールし、本機とWi-Fi接続することで録画映像の確認や各種設定を行うことが可能です。

専用アプリ「np view」をGoogle PlayまたはApp Storeからダウンロードし、端末機器にインストールします。



対応OS : iOS Ver. 10.0 以降、Android Ver. 12.0 以降

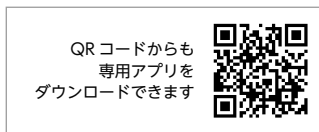

※走行中に操作をしないでください。
※接続する端末機器のメーカー、機種により表示が異なります。
※画像は一例です。
※本書では主にAndroid端末を使用しています。

アプリを起動する

専用アプリを起動し、ホーム画面を表示します。

【ホーム画面】

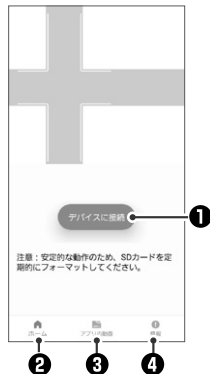

- ① デバイスに接続** 端末機器とデバイス（本体）を接続します。
- ② ホーム** ホーム画面を表示します。
- ③ アプリ内動画** アプリにダウンロードした動画を表示します。
- ④ 情報** アプリの情報を確認できます。

デバイスに接続 (つづき)

デバイスに接続する

端末機器のWi-Fi設定で本機を選択してください。

1 専用アプリ「np view」を起動します。

2 メイン画面から「デバイスに接続」をタッチします。

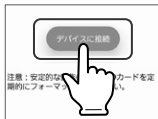

3 「次へ」>「Wi-Fi接続」をタッチすると端末機器のWi-Fi設定に移動します。

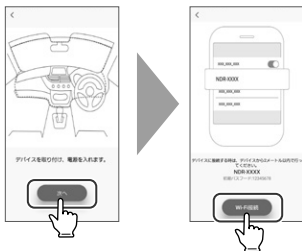

4 ネットワーク名「NDR_XXXX」をタッチし端末機器と本機を接続します。

初期パスワード：12345678



端末機器と本機が接続されると、日付/時刻が自動的に設定されます。

録画する

録画する

- 1** 電源がオンになるとLEDランプが「赤色」に点灯してから点滅に変わり、「録画を開始します」と音声案内と共に録画を開始します。

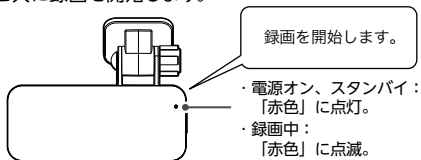

本機のLEDランプが「赤色に点滅」しているかご確認ください。

- 2** 専用アプリを起動し、「デバイスに接続」をタッチするとプレビュー映像画面が表示されます。



【プレビュー映像画面】

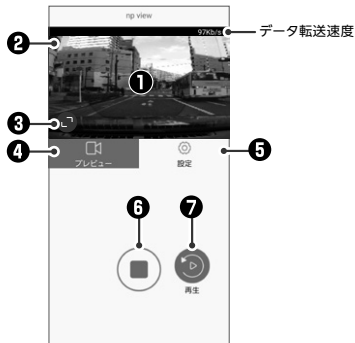

- 1 映像プレビュー** ドラレコに映る画面を表示します。
- 2 録画マーク** 録画中に●が赤く点滅します。スタンバイ中は消えます。
- 3 全画面表示** 全画面表示にします。
- 4 プレビュー** 映像プレビューを表示します。
- 5 設定** 録画を停止し、設定メニューを開きます。
- 6 録画開始 / 停止** 録画を開始 / 停止します。
- 7 再生** 録画を停止し、再生メニューを開きます。

ファイルの再生 / 削除

再生メニューを表示する

1 ⑤「再生」をタッチします。



2 「録画を停止します。」メッセージが表示されますので「はい」をタッチします。
「録画を停止します」と音声案内が流れます。



※録画を停止しない場合、「いいえ」をタッチしてください。

3 再生メニューが表示されます。



4 操作完了後、左上の「<(戻る)」をタッチすると「プレビュー映像画面」に戻り、自動で録画が開始されます。

【再生メニューの画面】

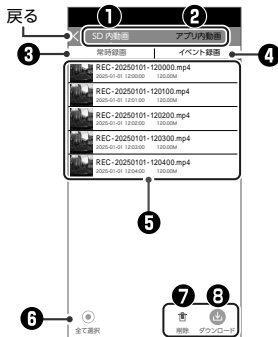

- ① SD内動画 本機のSDカード内に保存されているファイル
- ② アプリ内動画 端末機器にダウンロードしたファイル (→P.18)
- ③ 常時録画 常時録画で撮影したファイル
- ④ イベント録画 イベント録画で撮影したファイル
- ⑤ ファイル 録画したファイル一覧
- ⑥ 全て選択 ファイルを全て選択
- ⑦ 削除 選択したファイルを削除します。
- ⑧ ダウンロード 選択したファイルをアプリ内に保存します。(→P.18)

ファイルの再生 / 削除 (つづき)

ファイルを再生する

1 ⑤「再生」をタッチします。



2 「録画を停止します。」メッセージが表示されますので「はい」をタッチします。
「録画を停止します」と音声案内が流れます。

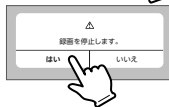

※録画を停止しない場合、「いいえ」をタッチしてください。

3 再生メニュー画面を表示し、再生したいファイルを選択します。



4 ファイルの再生を開始します。画面をタッチすると操作が可能です。

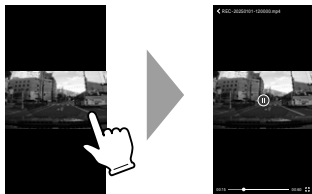

【再生中画面】

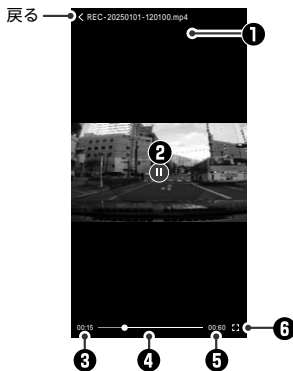

- ① **ファイル名** 再生中のファイル名
- ② **一時停止/開始** 再生を一時停止/開始する
- ③ **再生時間** 再生中の時間
- ④ **再生バー** バーをスライドして再生したい時点に移動します。
- ⑤ **録画時間** 録画された時間
- ⑥ **全画面表示** 全画面表示する

ファイルの再生 / 削除 (つづき)

基本動作説明

ファイルを削除する

1 ⑤「再生」をタッチします。



2 「録画を停止します。」とメッセージが表示されますので「はい」をタッチします。「録画を停止します」と音声案内が流れます。

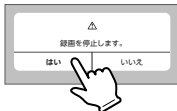

※録画を停止しない場合、「いいえ」をタッチしてください。

3 再生メニュー画面を表示し、削除したいファイルを長押しします。



4 選択したファイルの横に ✓ がつきます。



5 ④「削除」をタッチします。

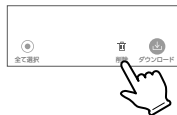

6 「選択したファイルを削除しますか?」とメッセージが表示されますので、「はい」をタッチします。

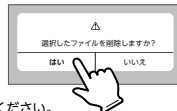

※削除しない場合、「いいえ」をタッチしてください。

7 ファイルが削除されます。

8 操作完了後、左上の「<(戻る)」をタッチすると「プレビュー映像画面」に戻り、自動で録画が開始されます。



- ・複数選択し、削除することができます。
- ・ファイルを全て削除したい場合は、再生メニュー下段左側の「全て選択」を選択し削除を行うと便利です。

ファイルのダウンロード

基本動作説明

ファイルをダウンロードする

1 「再生」をタッチします。



2 「録画を停止します。」とメッセージが表示されますので「はい」をタッチします。
「録画を停止します」と音声案内が流れます。



※録画を停止しない場合、「いいえ」をタッチしてください。

3 再生メニュー画面を表示し、端末機器のアプリ内にダウンロードしたいファイルを長押しします。



4 選択したファイルの横に がつきます。



5 「ダウンロード」をタッチします。

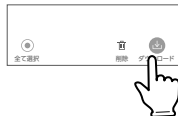

6 ダウンロードが始まります。ダウンロードが終わるまで画面を消さないでください。



※ダウンロードを停止したい場合、「キャンセル」をタッチしてください。

7 ファイルが端末機器のアプリ内にダウンロードされます。

8 ダウンロードしたファイルは「再生メニュー」の「アプリ内動画」で確認、再生することが可能です。



- ・複数のファイルをダウンロードすることはできません。
- ・一つのファイルを選択し、ダウンロードを行ってください。
- ・ダウンロード中、画面が消えるまたはアプリを終了するとダウンロードが中止されますので、ご注意ください。
- ・同一ファイルを何回ダウンロードしても一つしか保存されません。

設定する

設定メニューを表示する

1  「設定」をタッチします。



2 「録画を停止します。」とメッセージが表示されますので「はい」をタッチします。
「録画を停止します」と音声案内が流れます。



※録画を停止しない場合、「いいえ」をタッチしてください。

3 設定メニュー画面が表示されます。



4 設定完了後、左上の「<(戻る)」をタッチすると「プレビュー映像画面」に戻り、自動で録画が開始されます。

【動画設定】

項目	説明
衝撃感度 (初期値：中)	Gセンサーの感度を設定します。レベルが高いと敏感に、レベルが低いと鈍感になります。 高/中/低/オフ (Gセンサーオフ)
音声録音 (初期値：オン)	音声録音のオン/オフを設定します。
音量 (初期値：中)	本機の操作音や音声案内の音量を設定します。 大/中/小/オフ

【システム設定】

項目	説明
デバイス音声 (初期値：日本語)	本機から再生される音声の言語を設定します。 English (英語) / 日本語
設定のリセット	本機をご購入時の設定に初期化します。(→P.20)
SDフォーマット	microSDHCカードをフォーマットします。(→P.21)

設定する(つづき)

設定をリセットする

- 1 「設定」をタッチします。



- 2 「録画を停止します。」とメッセージが表示されますので「はい」をタッチします。
「録画を停止します」と音声案内が流れます。



※録画を停止しない場合、「いいえ」をタッチしてください。

- 3 「設定のリセット」をタッチします。



- 4 画面下段に右のようにメッセージを表示しますので、「はい」をタッチします。

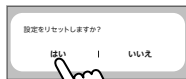

※リセットをしない場合、「いいえ」をタッチしてください。

- 5 全ての設定が初期化されます。
初期化完了後は、「設定がリセットされました。」と音声案内が流れますので、再度デバイスに接続してください。(→ P.12)

初期値一覧

【動画設定】

項目	初期値	説明
衝撃感度	中	イベント録画を行う際の衝撃感度が中程度
音声録音	オン	録画と同時に音声を録音します。
音量	中	操作音や再生音の音量が中程度

【システム設定】

項目	初期値	説明
デバイス音声	日本語	日本語で再生します。

設定する(つづき)

microSDHC カードのフォーマット

1 [設定] をタッチします。



2 「録画を停止します。」とメッセージが表示されますので「はい」をタッチします。
「録画を停止します」と音声案内が流れます。



※録画を停止しない場合、「いいえ」をタッチしてください。

3 「SD フォーマット」をタッチします。

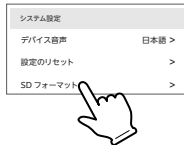

4 画面下段に右のようにメッセージを表示しますので、「はい」をタッチします。

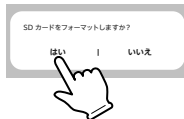

※フォーマットをしない場合、「いいえ」をタッチしてください。

5 「フォーマットが完了しました。」と音声案内が流れ、SD カード内の録画ファイルが全て削除されます。

- ・本機で初めて microSDHC カードを使用する場合、本機でフォーマットをしてください。
- ・microSDHC カードをフォーマットすると、全てのファイルが削除されますので、大切なファイルは事前にパソコン等へバックアップしておくことをおすすめします。

その他アプリ操作

アプリ内動画

1 専用アプリを起動し、メイン画面を表示します。

2 「アプリ内動画」をタッチすると、端末機器にダウンロードした録画ファイルを再生することができます。



3 アプリ内動画画面を表示したら、「全て」をタッチします。



4 アプリ内動画リストを表示します。



5 ダウンロードしたファイルを再生、削除、共有することができます。

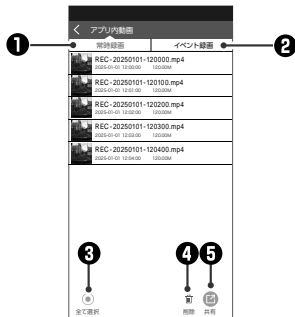

- 1 常時録画 常時録画ファイルリストを表示します。
- 2 イベント録画 イベント録画ファイルリストを表示します。
- 3 全て選択 該当リスト内のファイルを全て選択します。
- 4 削除 選択したファイルを削除します。
- 5 共有 選択したファイルを他のアプリと共有します。



- ・複数のファイルを共有することはできません。
- ・一つのファイルを選択し、共有を行ってください。
- ・共有したいファイルを長押しすると、個別に選択できます。

その他アプリ操作 (つづき)

基本動作説明

情報

1 専用アプリを起動し、メイン画面を表示します。

2 画面下段の「情報」にタッチします。



3 専用アプリの設定、バージョン情報の確認ができます。

【情報画面】

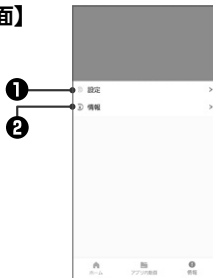

1 設定 「アプリ内動画を削除」、「プライバシーポリシー」を表示します。

2 情報 アプリのバージョン情報を表示します。

アプリ内動画を削除する

1 「設定」にタッチします。



2 「設定メニュー」から「アプリ内動画を削除」にタッチします。



3 画面下段に右のようにメッセージが表示されますので、「はい」をタッチします。

※削除をしない場合、「いいえ」をタッチしてください。

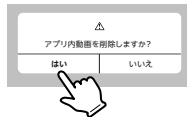

4 アプリ内の録画ファイルが全て削除されます。

プライバシーポリシー

プライバシーポリシーを表示します。

microSDHC カードについて

基本動作説明

microSDHC カードの取り扱い方



- microSDHC カードの抜き差しは必ず電源を切った状態で行ってください。
- 本機は 8~32GB までの microSDHC カード (Class10 以上) に対応しています。

※必ず Class 10 以上を使用してください。

※製品の性質上、全ての環境、組み合わせの動作を保証するものではありません。

●**microSDHC カードは、初めに必ず本機でフォーマットをしてからご使用ください。(→P.21)**

- 端子部には、手や金属が触れないようにしてください。
- microSDHC カードに衝撃を与える、曲げる、落とす、水に濡らすなどはしないでください。
- 録画データの入っている microSDHC カードを使用する場合は、不測の事態に備えてデータのバックアップを必ず行ってください。
- 安定的な動作のため、1~2週間に1度、microSDHC カードのフォーマットを推奨します。
- microSDHC カードは消耗品です。長期間使用すると保存機能に問題が発生する恐れがありますので、定期的に新しい microSDHC カードに買い替えることを推奨します。
- 本製品はファイルシステム FAT32 でフォーマットした microSDHC カードしか認識できません。ご了承ください。

microSDHC カードの入れ方/出し方

【microSDHC カードの入れ方】

本体の電源が切れていることを確認してから、microSD スロットに microSDHC カードを図の向きに差し込みます。

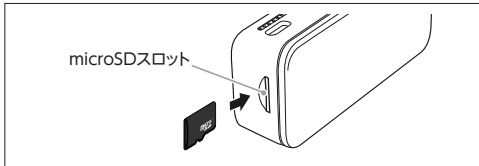

- ※microSDHC カードの向きに注意してください。
- ※カチッと音がするまで、奥まで差し込んでください。

【microSDHC カードの出し方】

本体の電源が切れていることを確認してから、microSDHC カードの中央部を押して、microSDHC カードを取り出します。

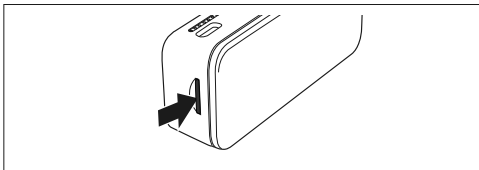

- ※microSDHC カードの飛び出しにご注意ください。

録画ファイルについて

録画時間の目安

下記に表示された録画時間は目安時間であり、使用状況によって異なります。

【録画時間の目安】

microSDHC カードの容量	1080P (1920×1080)
8GB	約 60 分
16GB	約 120 分
32GB	約 240 分

※上記の録画時間は常時録画、イベント録画(Gセンサー/手動)によるすべての合計です。目安であり絶対値ではありません。

※スピードクラス：Class10 を使用

※解像度は「1080P」で固定されています。

【microSDHC カードの容量の割当】

録画方法によって microSDHC カードの容量がそれぞれ割り当てられています。



録画ファイルの種類について

【常時録画ファイル】

本機が起動してから終了するまで録画する、通常の録画ファイルです。1分ごとに記録します。

- 1ファイルあたりの録画時間は1分に固定されています。
- ファイル名は **REC- 日付 - 時刻 .MP4** という形式で、「Normal」フォルダ内の「F (=Front)」フォルダに保存されます。
- 容量が不足すると、一番古いファイルから上書きして保存します。イベント録画ファイルは上書きされません。

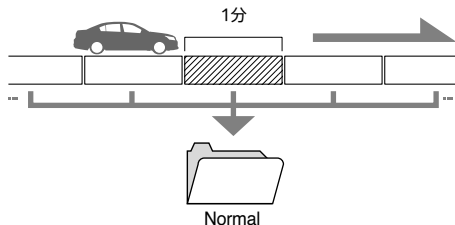

録画ファイルについて(つづき)

【イベント録画ファイル】

Gセンサーが一定以上の衝撃を感知したり、録画中にドラレコ側面のボタンを押すと、「録画ファイルを保護しました」と音声案内をし、イベント録画として保存します。

- ファイル名は **REC- 日付 - 時刻 .MP4** という形式で、「Event」フォルダ内の「F」フォルダに保存されます。
- イベントが発生した前後の動画が保存されます。(計3つの動画ファイルを同時保存)
- 録画時間単位は、1分に固定されています。
- これらの録画ファイルは上書きされませんが、microSDHCカードのフォーマットを行うと削除されます。

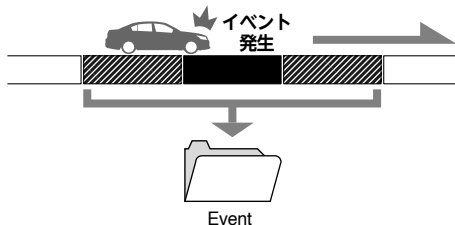

microSDHCカード内に、イベントファイルをするための容量が不足していると、新たにイベント録画が発生した際、「保護ファイルがいっぱいです」と音声案内をします。その場合、別のmicroSDHCカードを用意するか、ファイルをパソコン等にバックアップしてからSDフォーマットを行ってください。

録画ファイルについて(つづき)

パソコンでファイルを見る

録画ファイルはパソコンで再生／表示することができます。

- 1 パソコンに microSDHC カードを挿入します。
(別売の microSD カードリーダー等を使用します)
- 2 リムーバブルディスクの microSDHC カードを開きます。
- 3 それぞれのファイルが保存されているフォルダ (Normal、Event) を開きます。

【フォルダ構造】

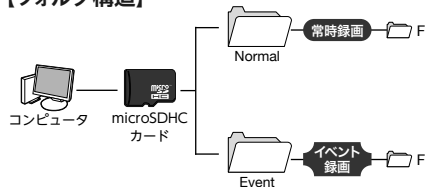

※常時録画は Normal、イベント録画は Event にフォルダ分けされています。

- 4 録画ファイルは、以下のプレーヤーで再生できます。
 - コーデックに対応した動画プレーヤー
 - MP4 (ビデオ:H.264 オーディオ:PCM)

【パソコンでの表示画面】



- 1 表示画面 選択したファイルの映像が流れます。
- 2 録画日時 録画した日時を表示します。

※すべてのパソコンにおいて動作を保証するものではありません。
※本機とパソコンを USB ケーブル等で直接接続しないでください。

故障かな？と思ったら

症 状	処 置	参照ページ
電源が入らない	専用シガー電源アダプターが正しく接続されているかご確認ください。	P.10
	シガーソケットの内部が汚れていたり、異物がないかご確認ください。	P.10
microSDHC カードに録画できない/ microSDHC カードが認識できない	microSDHC カードが正しく挿入されているか確認してください。	P.24
	microSDHC カードをフォーマットするか、新しい microSDHC カードに交換してください。microSDHC カードは消耗品です。長期間使用した場合、正常に動作しない場合があります。（※正常に認識できない場合、microSDHC カードが破損している可能性があります。）	P.24
イベント録画ができない	イベント録画ファイルが microSDHC カード容量の 30% を超えると、イベント録画ファイルが生成できません。イベント録画ファイルを削除、もしくは microSDHC カードのフォーマットを行ってください。	P.21 P.26
	衝撃感度の設定値を調整してください。	P.19
音声録音ができない	音声録音の設定がオンになっているか、ご確認ください。	P.19
	本機のマイク部に異物がないか、マイク部を遮るものがないかご確認ください。	P.6
映像が汚い、映像が乱れる	カメラレンズまたは車のガラスを乾いた布などできれいに拭いてください。	P.8
	他の電子機器（GPS 機能付き製品、VICS 受信機、TV / ラジオアンテナ等）が影響している可能性があります。その場合、できるだけ離してご使用ください。	P.7

故障かな？と思ったら(つづき)

トラブルシューティング

症 状	処 置	参照ページ
操作が効かない誤作動を起こす	本体の電源を切ってから、再度電源を入れ直してください。それでも解決しない場合、本体上面のリセットボタンを押して、再起動を行ってください。	P.11
日付がリセットされてしまう	長時間使用していなかった場合、日付／時刻がリセットされてしまいます。その際は、再度専用アプリと接続し、日付／時刻を反映してください。	P.13

上記で問題が改善しない場合、または部品の追加購入について

エンプレイス・サポートセンター **0570-005-051** までご連絡ください。

保証について

本製品の保証期間はご購入後1年間です。

保証期間中は保証規定に従って修理させていただきます。

保証期間外でも修理により性能が維持できる場合、お客様のご要望により有償修理させていただきます。
(付属品および消耗品は原則的に保証対象外となります。)

ご相談窓口

アフターサービスおよび製品に関するお問い合わせは、下記の「エンプレイス・サポートセンター」までお願いします。

- トラブルシューティングにて問題が改善しない場合
- 修理に関して
- 部品の追加購入について

エンプレイス・サポートセンター
0570-005-051

平日 10:00~12:00、13:00 ~ 17:00
(土日祝祭日、当社の休日を除きます)

休日前後は電話がつながりにくい場合があります。

その際は時間をおいてからおかけ直しいただきますようお願い致します。

アフターサービスのためにサポートセンターに商品をお送りいただく場合の送料は、保証期間内外を問わず、お客様のご負担となります。

対応 OS	iOS Ver. 10.0 以降、Android Ver. 12.0 以降
対応アプリ	np view
サイズ/重量	約 (W)86 ×(H)36 ×(D)22 mm (レンズ部、ブラケット部を除く) / 約 65 g
記録媒体	16GB microSDHC カード (Class10) 付属 8GB~32GB microSDHC カード (Class10 以上) に対応
カメラ	200 万画素 Full HD WDR (ワイドダイナミックレンジ) 搭載 対角 130° / 水平 100° / 垂直 80° FHD 1920×1080
フレームレート	27.5 fps
音声	マイク、スピーカー内蔵
G センサー	3 軸 G センサー
電源電圧	DC 5V (専用シガー電源アダプターで DC12V / 24V 車に対応)
最大消費電流	1.1 A
動作温度	-10℃ ~ 60℃
録画	常時録画 (録画単位時間: 1 分) イベント録画 (録画単位時間: 1 分) エンジン オン/オフ に連動して記録
動画ファイル形式	MP4 (ビデオ: H.264、オーディオ: PCM)*

*一般の動画プレーヤーで再生できます。MP4(ビデオ:H.264、オーディオ:PCM) が再生可能なプレーヤーが必要です。

**製品の外觀や仕様は改良のため、予告なく変更することがあります。