

7インチフルセグナビゲーション
DNK-7705

取扱説明書 兼 保証書



このたびは本製品をお買い上げいただき、誠にありがとうございます。
本書は車載用ナビゲーション本体およびシステムに関する取扱説明書です。

- ご使用前には、本書をよくお読みの上、記載された内容にしたがって正しくご使用ください。
- 保証書に「お買い上げ日・販売店名」などが記入されているか必ずお確かめの上、本書とともに大切に保管してください。

目次

はじめに

■安全上の注意	1
■使用上の注意	3
■免責事項／ご使用前に	4
■ナビゲーションについて	5
■ご使用前のセッティング	6

製品内容

■内容物	8
■各部の名称	9

取り付け方法

■取り付けの前に必ずお読みください	10
■取り付け／取り外し方法	
・取り付け方	12
・専用取付スタンドの取り外し方	14
・専用取付スタンドの調節方法	14
■本体への接続	
・シガーソケットへの接続	15
■カメラ入力ケーブル（別売）の接続	16

基本動作説明

本体

■電源について	
・電源を入れる	17
・電源を切る	17
・充電をする	17
■テレビアンテナについて	18
■mini B-CASカードについて	19
■メインメニュー画面	21

地図画面

ナビ

■ナビゲーションの起動と終了	
・起動する	22
・終了する	22
■走行案内の基本画面	23

目次

■ 走行中の案内画面	
・ レーンガイド表示	24
・ 交差点拡大表示	24
■ 高速道路走行案内	25
■ 地図画面上での操作	
・ 地図スケールの切替／音量調整	26
・ クイックメニューを開く／現在地に戻る方法	27
・ 地図の向きを変更する	28

検索メニュー

ナビ

■ ナビメニュー画面	29
■ 検索メニュー	30
■ 検索結果リストの表示	31
■ ルート検索要約情報	32
■ 登録地点追加画面	34
■ 最近検索リスト	35
■ 登録地点リスト	36
■ 周辺検索	37
■ 経度緯度検索	39
■ 住所検索	40
■ 電話番号検索	41
■ 駅名検索	42
■ 名称検索	43

位置登録方法

ナビ

■ 自宅登録	44
■ 会社登録	45

ルートメニュー

ナビ

■ ルートメニュー画面	46
■ 自宅へ／会社へ	47
■ ルートメニューの操作方法	
・ ルート案内の開始	48
・ ルート取消	48
・ デモ走行	49
・ ルート情報	49
・ ルート表示	50
・ ルート保存	51

目次

■ クイックメニューを使う	
・ 出発地／経由地／登録地の設定	52
・ 位置登録をする	53
・ ルート検索／取消を行う	53
・ 周辺検索を行う	54

設定メニュー ナビ

■ 設定メニュー画面	55
■ 各種設定	
・ 画面設定	56
・ 音設定	57
・ 企業アイコン設定	57
・ ルート案内設定	58
・ ルートオプション設定	58
・ システム情報	58
■ GPS情報	59

るるぶDATA ナビ

■ るるぶDATA検索	60
■ るるぶドライブコース検索	61
■ るるぶ施設検索	63
■ 観光・宿泊・飲食検索	
・ エリアで探す	64
・ 周辺で探す	65
■ 温泉地・日帰り温泉検索	
・ エリアで探す（温泉地）	67
・ 周辺で探す（温泉地）	68
・ エリアで探す（日帰り温泉）	69
・ 周辺で探す（日帰り温泉）	71
■ ご当地グルメ検索	
・ エリアで探す	72
・ 周辺で探す	73
・ ジャンルで探す	74

マルチメディア 本体

■ マルチメディアメニュー画面	76
■ マルチメディア機能について	77
・ フォルダの作り方	78

目次

■ Micro SDカードについて	
・ Micro SDカードの取り扱い方	79
・ Micro SDカードの入れ方／出し方	79
■ 再生／表示できるファイルについて	80
■ 動画再生／音楽再生／写真表示の手順	81
■ 動画再生をする	82
■ 音楽再生をする	83
■ 写真表示をする	84

テレビ

本体

■ テレビを視聴するための準備	
・ テレビを起動する	85
・ 放送局をスキャンする	85
■ テレビを視聴する	86
■ テレビ設定について	87
■ 番組表について	88

設定

本体

■ 設定について	89
・ バックライト設定	90
・ 音量設定	90
・ タッチスクリーン補正	90
・ システム情報	90

トラブルシューティング

本体&ナビ

■ 故障かな?と思ったら	91
--------------	----

その他

■ 地図記号一覧	93
・ 3Dアイコン	112
■ 地図データについて	114
■ 詳細地図について	115
■ るるぶDATAについて	116
■ テレビ視聴の前に	117
■ 仕様	119
■ 保証・アフターサービスについて	121

はじめに

安全上の注意

このたびは本製品をお買い上げいただき、誠にありがとうございます。
ご使用前に、安全上の注意をよくお読みの上、正しくご使用ください。

この項に記載しております注意事項、警告表示には、使用者や第三者への人的危害や財産への損害を未然に防ぐ内容を含んでおりますので、必ずご理解の上、守っていただくようお願い致します。

■ 次の表示区分に関しましては、表示内容を守らなかった場合に生じる危害、または損害程度を表します。



警告

この表示を無視して誤った取り扱いをすると、人が死亡、または重傷を負う可能性が想定される内容を示しています。



注意

この表示を無視して誤った取り扱いをすると、人が重傷を負う可能性、および物的損害の発生が想定される内容を示しています。

内容の種類を次の絵表示で区分し、説明しています。



この絵表示は、「注意」しなければならない内容です。



この絵表示は、してはいけない「禁止」内容です。



この絵表示は、必ず実行していただく「強制」内容です。



長時間、高温・直射日光にさらされる場所や湿度の高い場所への設置、車内への放置は故障の原因となります。使用しない場合は必ずスタンドごと外して保管してください。

警告

 <p>ケーブル類は、運転操作の妨げにならないようにまとめてください。ハンドルやシフトレバー・ブレーキペダルなどに巻き付くと危険です。</p> <p>事故・ケガの原因となります。</p>	 <p>水、湿気、蒸気、ホコリ等が多い場所には設置しないでください。</p> <p>事故・火災・感電・故障の原因となります。</p>
 <p>本製品をエアバッグの動作を妨げる場所には絶対に取り付けしないでください。</p> <p>事故・ケガの原因となります。</p>	 <p>Micro SDカードを小さなお子様の手の届くところに置かないでください。</p> <p>誤って飲み込んだりケガなどの原因になることがあります。</p>
 <p>大きな音量で使用しないでください。</p> <p>事故の原因となりますので、クラクションの警告音など車外の音が聞こえる音量で使用してください。</p>	 <p>雷が鳴り出したら本製品やコードに触らないでください。</p> <p>落雷による感電の危険があります。</p>
 <p>運転中にテレビ、動画を見ないでください。</p> <p>必ず安全な場所に車を停止させ、パーキングブレーキをかけてから視聴してください。</p>	 <p>本製品を濡れた手で触らないでください。</p> <p>感電やケガの原因となります。</p>
 <p>本製品を医療機器の近くで使用しないでください。</p> <p>電波により医療機器に悪影響を与えるおそれがあります。心臓ペースメーカー等の医療機器をご使用の場合、各機器のメーカー、医師に必ずご相談ください。</p>	 <p>本製品の画面が映らない、音が出ない、異常な動作をするなど故障した状態のまま使用しないでください。</p> <p>ただちに使用を中止して、お買い上げの販売店またはサポートセンターまでご連絡ください。事故・火災・感電の原因となります。</p>
 <p>本製品を分解・改造したり、衝撃を与えたりしないでください。</p> <p>火災・感電・故障の原因となります。</p>	 <p>走行中は製品の操作をしないでください。</p> <p>必ず安全な場所に車を停止させ、パーキングブレーキをかけてから行ってください。</p>
 <p>運転中に画面を注視する際、必要最低限の時間で行ってください。</p> <p>事故・ケガの原因となります。</p>	 <p>本製品は運転操作や視界の妨げにならない場所に取り付けてください。</p> <p>事故・ケガの原因となります。</p>
 <p>実際の交通規制／表示に従って走行してください。</p> <p>事故・ケガの原因となります。</p>	 <p>画面輝度を適切に明るさに設定して使用してください。</p> <p>必要以上に画面を明るくすると夜間の運転時等、事故の原因になる可能性があります。</p>

はじめに

使用上の注意

⚠ 注意

 <p>本製品は外国車では使用できない場合があります。</p> <p>本製品はDC12/24Vに対応です。ただし、シガーソケットの形状により使用できない場合があります。</p>	 <p>本製品内部に異物や液体が入らないように気をつけてください。</p> <p>故障の原因となります。</p>
 <p>本製品を装着するために車を改造することは絶対におやめください。</p> <p>車の故障や、走行中の事故の原因となる可能性があります。</p>	 <p>革張りのダッシュボードには絶対に貼り付けないでください。</p> <p>本製品が確実に固定できなかったり、ダッシュボードに損傷を与える可能性があります。</p>
 <p>本製品をフロントガラスに貼り付けないでください。</p> <p>必ずダッシュボード（樹脂製）に貼り付けてください。</p>	 <p>本製品付属のシガーソケット電源アダプター以外は使用しないでください。</p> <p>火災・感電・故障の原因となります。</p>
 <p>本製品に付属の部品以外は使用しないでください。</p> <p>指定以外の部品を使用すると、破損したり正常に設置できずに外れることがあり、危険です。</p>	 <p>運転中にナビソフトの操作、テレビ視聴、音楽、動画、写真再生などの操作をしないでください。</p> <p>走行中の事故の原因となります。</p>
 <p>本製品を拭くときにベンゼン、シンナー、アルコールなどは使用しないでください。</p> <p>製品に傷がつくことがあります。本製品を拭くときは柔らかい布を使って乾拭きをしてください。</p>	 <p>鋭利なものや硬い棒などで本製品を操作しないでください。</p> <p>火災・感電・故障の原因となります。</p>
 <p>適正温度外の高温ならびに低温で使用しないでください。</p> <p>本製品は0～60℃で正常に動作します。</p>	 <p>長時間、高温・直射日光にさらされる場所への設置や車内への放置はしないでください。</p> <p>故障の原因となります。</p>
 <p>Micro SD スロットの中に異物がないか確認してからMicro SD カードを入れてください。</p> <p>火災・感電・故障の原因となります。</p>	 <p>シガーソケットの中に異物がないか確認してからシガーソケット電源アダプターを入れてください。</p> <p>火災・感電・故障の原因となります。</p>
 <p>運転前に取り付けが正常に行えているか確認をしてください。</p> <p>走行中に脱落等を起こすと危険です。ネジの緩み等がないかの確認を必ず行ってください。</p>	 <p>運転前にナビ画面の角度調節を行ってください。</p> <p>走行中に画面の調整を行うと事故の原因となります。</p>
 <p>GPS信号の正常な受信のため、車内の上方向、前方向に遮蔽物のない位置に本製品を設置してください。</p> <p>ビルが密集した都心・トンネル・地下道・建物の中・鉄道や道路の高架下・木々の多い森の中・山岳地域などではGPS信号の受信ができません。また、一部の断熱ガラス（金属コーティング・金属粉入り等）・一部のミラー式フィルム装着車の場合、GPS信号が受信できない場合があります。</p>	

はじめに

免責事項／ご使用の前に

【免責事項】

- ・本製品を使用することによって生じた、直接・間接の損害、データの消失などについては、当社は一切その責任を負いかねます。
- ・地図データの誤字・脱字・位置ずれなどの表示に関して、本製品のお取り替えや代金の返却は致しかねます。
- ・本製品は、医療機器、原子力機器、航空宇宙機器など、人命に関わる設備や機器、及び高度な信頼性を必要とする設備や機器での使用は想定されておりません。
このような環境下での使用に関しては、一切の責任を負いかねます。
- ・本製品（ソフトウェア含む）は日本国内での使用を前提としており、日本国外で使用された場合の責任は負いかねます。
- ・本製品を使用中に登録したデータ等が消失した場合でも、データなどの保証は当社では一切の責任を負いかねます。あらかじめご了承ください。
- ・ナビゲーションの画面に表示される情報や建物・道路などの形状は実際と異なる場合があります。あらかじめご了承ください。
- ・GPS信号及びテレビ放送の受信感度は、受信される地域、環境により変化します。
正常に受信できない場合、車を移動させて再度お試しください。
- ・専用取付スタンドが正常に取り付けられていない場合、本製品が落下することがあります。
専用取付スタンドの誤った取り付け方、誤った場所に取り付けたことにより発生する製品ならびに車の異常は、当社では一切の責任を負いかねます。
- ・Micro SDカード内のデータ加工などによるデータ破損・紛失などは当社では一切の責任を負いかねます。Micro SDカードの紛失または使用者の不注意による損傷などは保証対象外となり、当社では一切の責任を負いかねます。
- ・Micro SDカードの消耗に起因する故障、または損傷については当社では一切の責任を負いかねます。あらかじめご了承ください。

【ご使用の前に】

- ・取扱説明書および本製品の仕様に関して、改良のため予告なく変更することがあります。
- ・本書に掲載されているイラストはイメージであり、実際の景観とは異なる場合があります。
- ・本書の内容に関しましては万全を期して作成しておりますが、万一ご不審な点や誤りなどお気づきの点がありましたら、サポートセンターまでご連絡いただきますようお願いいたします。
- ・Windowsは、Microsoft Corporationの登録商標です。

はじめに

ナビゲーションについて

【機能上の注意事項】

- ・安全のため、必ず車を停止させてから操作してください。
- ・本製品のパネルはタッチスクリーン方式です。正常に操作できない場合、タッチスクリーンを補正してください。（タッチスクリーン補正方法については90ページを参照してください。）
- ・ご購入時、ナビ本体の画面に保護用フィルムが貼られていますので、はがしてからご使用ください。はがさないまま使用すると、タッチパネルの感度が低下したり誤動作の原因となります。

【ルート検索について】

- ・目的地までのルート案内途中で本製品の電源を切った場合、再度目的地を入力する必要がある場合があります。
- ・出発地を設定していない場合、現在地が出発地となります。出発地を設定するには、検索メニューから出発地を検索し、地図画面の中央に位置するように地図を操作してください。（詳しくは52ページを参照してください。）

【ルート検索できない目的地】

- ・本州・四国・九州から北海道・沖縄・離島のルート検索はできません。
- ・道路のない地点を出発地、目的地に設定してしまうと、想定できないルートを探索してしまう可能性があります。ご注意ください。

※本書は製品の仕様変更により、予告なく変更する場合がありますのでご了承ください。

※本書に記載されている内容および画面が一部異なる場合があります。

※お買い上げ後、一度も現在地を受信しない場合は、国会議事堂付近を表示しています。

【GPS衛星情報受信状態について】

- ・画面左上の「GPS受信アイコン」にアンテナと現在時間の表示があれば、GPS衛星情報を受信していることとなります。「GPS受信アイコン」を押すと、現在地のGPS ID、日付、時間、緯度、経度などの情報が表示されます。



ワンポイント

ナビゲーションのソフトが完全に立ち上がるまで、電源を切るなどの操作はしないでください。

はじめに

ご使用前のセッティング

1.ご使用の前にGPS受信の操作を行っておくと、車に装着してすぐにご使用になれます。

※工場出荷時の地図表示は「国会議事堂」付近が表示されています。

※GPS受信について、詳しくは59ページを参照してください。

※GPS受信を行う場合、屋根付きガレージ・地下駐車場・高架下等、遮蔽物のある場所では受信できません。

※本製品を初めて使用する場合、GPS受信に時間がかかる場合がございます。

また、曇りの日等、天候が悪い場合はGPS受信に時間がかかる場合がございます。長時間使用せずに、再び使用する場合、GPS受信に時間がかかる場合がございます。

①GPS受信アイコンをタッチしてください。



②GPSを正しく受信すると、「GPSを受信しました」とアナウンスされ、GPS受信機に「3D」と表示されます。現在地アイコンをタッチして現在地に戻ります。



③現在の地の地図に移動します。

GPSを正常に受信していると、GPS受信アイコンに現在の時刻と3本のアンテナが表示されます。



← アンテナ

← 現在の時刻



GPS信号が受信できない場合、以下のメッセージが表示されることがあります。このような場合、野外の見通しの良い場所でGPS受信の操作をしてください。

GPS信号を受信できません。

2. 自宅／会社等を登録しておくとお便利です。

頻度が高い目的地を登録すると便利です。
 (ここでは自宅登録をご紹介します。詳しくは44ページ、45ページを参照してください。)

【登録方法】

①ナビメニューの「検索」を選択します。



②検索メニューの「住所検索」を選択します。



③都道府県／市区町村を選択します。



④丁目・番地を選択後、登録追加を選択します。



・自宅アイコンを選択してください。
 ※アイコンをタッチするとアイコンが変わります。

・「自宅に登録」を選択すると登録されます。
 ・自宅／会社以外の登録は、アイコンを選択してから地点登録を選択すると登録されます。



※アイコンの種類



【登録確認方法】

検索メニューの登録地点リストを選択します。

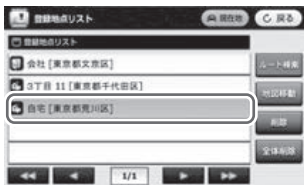

自宅アイコンと自宅【東京都荒川区】

製品内容 内容物

同梱品



ナビ本体

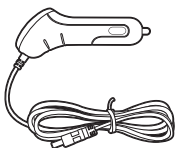

専用シガー電源アダプター
(DC12~24V)
ケーブル長：約1.2m

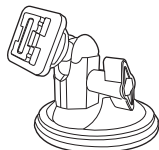

専用取付スタンド



スタンド固定シート



mini B-CASカード



取扱説明書 兼 保証書

別売品

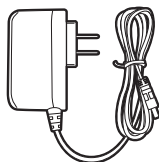

専用AC電源アダプター
ケーブル長：約1.5m



専用フィルムアンテナ
(左側用、右側用)
ケーブル長：約3.5m



専用カメラ入力ケーブル
ケーブル長：約1m

*本製品の仕様および外観は、改良のため予告なく変更することがあります。ご了承ください。

各部の名称

【本体正面】

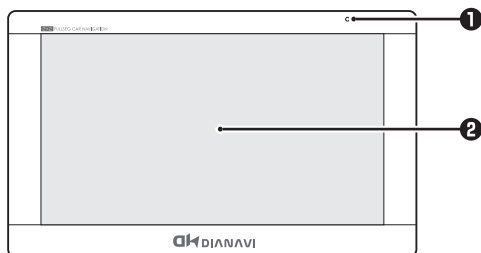

【本体背面／側面】

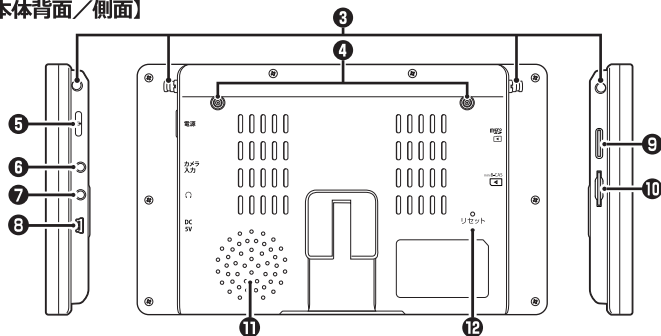

- | | |
|--|--|
| <p>1 充電表示ランプ</p> <p>2 液晶ディスプレイ</p> <p>3 テレビアンテナ</p> <p>4 アンテナ端子</p> <p>5 電源スイッチ</p> <p>6 カメラ入力端子</p> <p>7 イヤホン端子</p> <p>8 DC-IN (電源端子)</p> <p>9 Micro SDスロット</p> <p>10 mini B-CASスロット</p> <p>11 スピーカー</p> <p>12 リセット</p> | <p>充電中は赤に点灯し、完了するとランプが消灯します。</p> <p>画面をタッチして操作します。</p> <p>テレビを視聴するときに引き出して使います。</p> <p>別売品のフィルムアンテナを接続します。</p> <p>電源をON/OFFします。</p> <p>専用カメラ入力ケーブル(別売)にてカメラ映像を入力できます。(映像のみ)</p> <p>φ 3.5mm ステレオミニジャック</p> <p>専用シガー電源アダプターを接続します。</p> <p>マルチメディア再生時にMicro SDカードを挿入します。</p> <p>付属のmini B-CASカードを挿入します。
※mini B-CASカードを正しく挿入しないと、地上デジタル放送(フルセグ)を見ることはできません。</p> <p>モノラルスピーカー (1W)</p> <p>本体をリセットする時に押します。</p> |
|--|--|

取り付ける前に必ずお読みください

ナビゲーションの取付位置について

国土交通省の定める道路運送車両の保安基準について、下記の範囲内の視界を確保することが義務付けられています。

ダッシュボード上に機器を取り付ける際は、下記のイラストのように、運転手の視界を妨げないように取り付けてください。

前方視界基準

・対象車両

- ① 専ら乗用の用に供する自動車（乗車定員11人以上のものを除く。）
- ② 車両総重量が3.5トン以下の貨物自動車

・基準概要

自動車の前方2mにある高さ1m、直径0.3mの円柱（6歳児を模したもの）を鏡等を用いず直接視認できること。

上面図

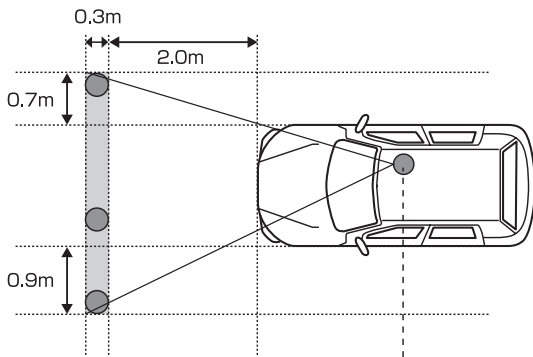

側面図

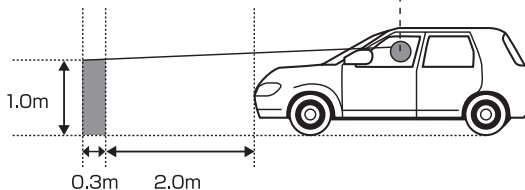

【取り付け時の注意事項】

⊘ 運転操作や視界の妨げになる場所には絶対に取り付けないでください。

⊘ エアバッグの動作を妨げる場所には絶対に取り付けないでください。

- 下記のような場所には絶対に取り付けないでください。



- 車内の上方向、前方向に遮蔽物のない位置に設置してください。
- 本製品をフロントガラスに貼り付けしないでください。
必ずダッシュボード（樹脂製）に貼り付けてください。
- 革張りのダッシュボードには絶対に貼り付けしないでください。
- ラジオや車内の電子機器との距離が近いと本製品が誤作動する場合があります。
必ず取り付けの前に動作確認を行ってください。
- 動作確認の際には必ず安全な場所に車を停止させ、パーキングブレーキをかけてから行ってください。
- 取り付ける前にテレビアンテナをのぼし(テレビアンテナについて → P.18)、フロントガラス等に当たらないことを確認してください。
- 極端な温度変化のある場所や、湿度の高い場所に移動をしないでください。
結露を起こし、故障、火事等の原因となる可能性があります。
- 本製品は必ずスタンド固定シートの上に設置してください。
- スタンド固定シートの貼り付けは1回のみです。貼り直しはできません。
- スタンド固定シートをダッシュボードからはがす際に、ダッシュボードを変質・変色させたり、傷めたり破いたりすることがあります。
- 本製品には付属品、オプション品以外の部品は使用しないでください。
- スタンド固定シートの貼る位置を決定したら、密着させるためにダッシュボードをクリーニングしてください。
- 誤った取り付け方、誤った場所に取り付けたことにより発生する製品ならびに車の異常は当社では一切の責任を負いかねます。

取り付け／取り外し方法

取り付け／取り外し方法

取り付け方

- ①ナビ本体に専用取付スタンドを取り付けます。ナビ本体背面の凹みに専用取付スタンドをはめ、上にスライドして固定します。取り付け後、きちんと固定されていることを確認してください。

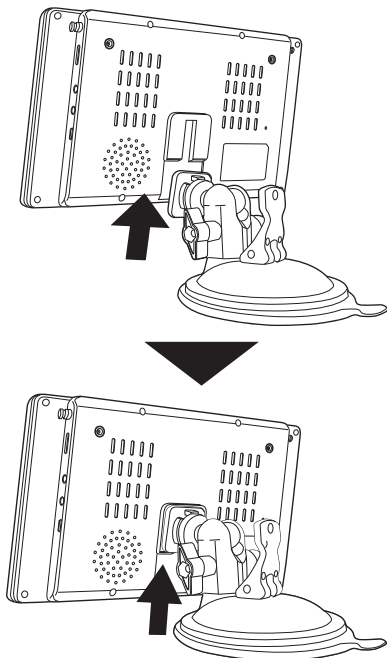

図の向きのように、専用取付スタンドを上へスライドして固定します。



取り付けは必ずエンジンを切った状態で行ってください。
取り付ける前に、必ず前面の保護フィルムを外してください。

- ②スタンド固定シートを設置します。本体を設置する場所を選び、きれいに拭いてください。（11ページの「取り付け時の注意事項」を必ずご確認ください。）

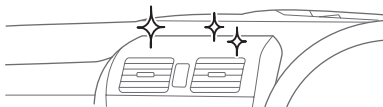

・必ずダッシュボードの上に設置してください。革張りのダッシュボードやフロントガラスには取り付けないでください。
・エアコンの風が直接当たるところに設置すると、結露を起こす可能性があります。風が当たらないところに設置してください。

スタンド固定シート（片面が強粘着シールになっています。）底面の保護シートをはがし、設置場所にきちんと貼り付けてください。

※保護シートをはがして、出てくる粘着面を下にして貼り付けてください。

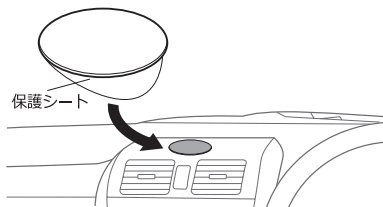

・スタンド固定シートの貼り付けは1回のみです。貼り直しはできません。
・スタンド固定シートをダッシュボードからはがすと、ダッシュボードが変質・変色したり、傷んだり破けたりすることがあります。
・取り付けは必ずエンジンを切った状態で行ってください。

③スタンド固定シートに、本体を取り付けた専用取付スタンドを強く押し付けてください。

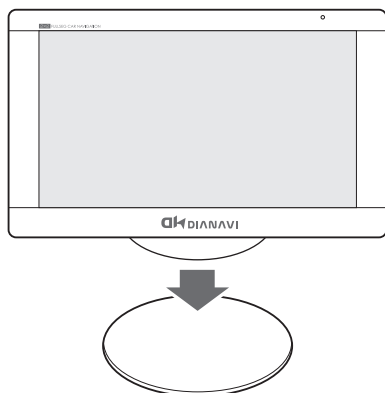

専用取付スタンドのレバーを押し下げ、しっかり固定します。固定した後、簡単に外れないか必ず確認してください。

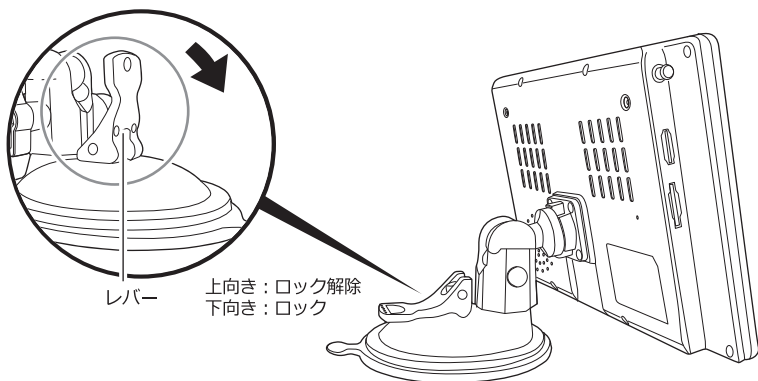

- ・取り付けは必ずエンジンを切った状態で行ってください。
- ・突起部やレバーなどで指をケガしないようにご注意ください。ちから任せに押し込むと破損の原因になります。
- ・必要以上に、ちからをかけないようにご注意ください。

専用取付スタンドの取り外し方

- ①専用取付スタンドのレバーを引き上げ、固定を解除します。

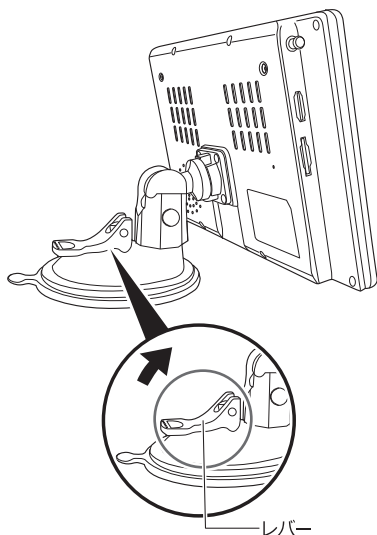

- ②スタンド固定シートからスタンドを外す際には、取り外し用タブをつまんで徐々に引き上げると外れやすくなります。

※吸盤の粘着力が強いのでご注意ください。

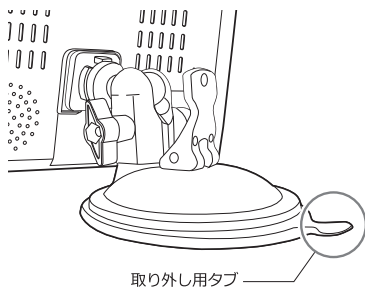

専用取付スタンドの調節方法

スタンドの角度、向きを調節を行います。

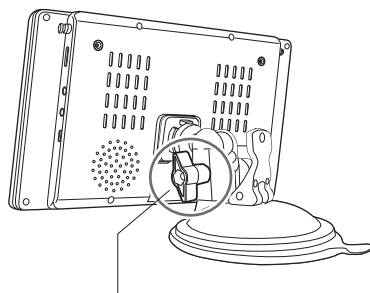

角度調節ネジ

上下左右の角度調節を行います。



- ・ネジを締めすぎないでください。破損の原因となります。
- ・ネジを緩めすぎるとナットが外れる場合がありますのでご注意ください。
- ・固定するときはネジをしっかり締めてください。調節をおこなった後、がたつきがないか必ず確認してください。
- ・運転中見やすく、外部からの光が画面に反射しない位置で固定してください。
- ・運転中には調節しないでください。
- ・長時間、高温・直射日光にさらされる場所や湿度の高い場所への設置、車内への放置は故障の原因となります。使用しない場合は必ずスタンドごと外して保管してください。

取り付け方法

本体への接続

シガーソケットへの接続

本製品は専用電源アダプターに接続することによって、本体の電源が自動でON/OFFする仕様です（エンジンキー電源連動）。

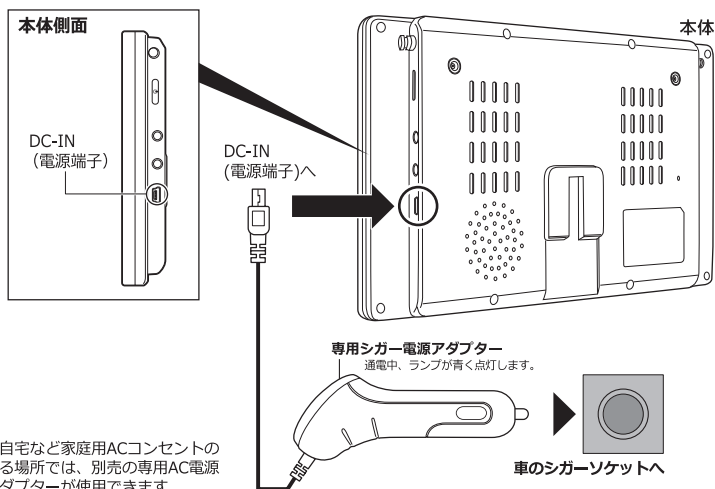

※ご自宅など家庭用ACコンセントのある場所では、別売の専用AC電源アダプターが使用できます。

❗ 必ずエンジン始動後にシガーソケットに挿入してください。

- ・シガーソケットに接続すると、エンジンキー電源連動により本体が自動で起動します。
- ・シガーソケットの中に異物がないか確認してから、専用シガー電源アダプターを入れてください。
- ・本製品はDC12/24V車対応です。シガーソケットの形状（外国車等）によっては使用できない場合があります。
- ・付属の専用シガー電源アダプター以外の電源ケーブルは故障の原因となりますので、絶対に使用しないでください。
- ・付属の専用シガー電源アダプターは本製品専用です。他のUSB機器には使用できません。



- ・運転中には接続作業をしないでください。
- ・エンジンをOFFにしても本体の電源がOFFにならない車種の場合は、本製品を使用しないとき、必ず専用シガー電源アダプターを車のシガーソケットから抜いてください。抜き忘れると、本体の電源が切れずに車のバッテリーが上がる場合があります。

取り付け方法

カメラ入力ケーブル(別売)の接続

接続方法

本製品をバックカメラのモニターとして使用できます。

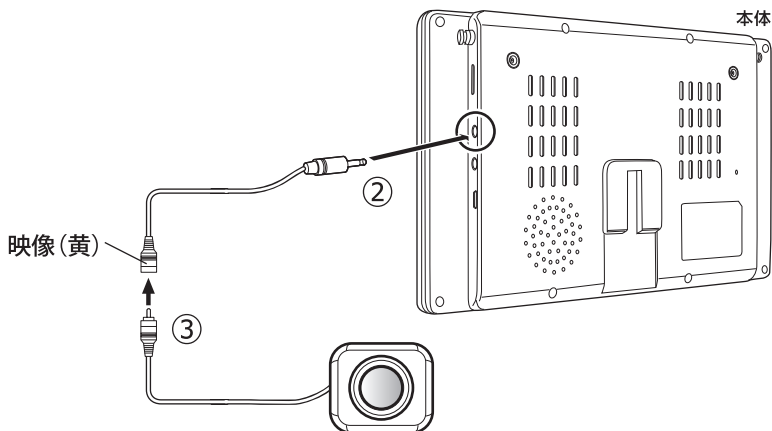

- ① 本体と接続する機器の電源を切ります。
- ② 本体のカメラ入力端子に専用カメラ入力ケーブル(別売)を接続します。
- ③ 機器の出力端子に専用カメラ入力ケーブルを接続します。
- ④ 本体と接続する機器の電源を入れます。
- ⑤ 映像が入力されると、自動的に画面が切り替わります。

例) 接続した機器の電源が入り、映像が入力された時に切り替わります。

※バックカメラは市販の機器を別途お買い求めください。

※バックカメラのモニターとして使用する場合は、「鏡像タイプ」のカメラをご使用ください。



- ・ 運転中には接続作業をしないでください。
- ・ ナビ本体の電源が入っていないと、モニターに映像は表示されません。

基本動作説明

電源について

電源を入れる

エンジン始動後、本体と接続した専用シガー電源アダプターをシガーソケットに差し込むと（→P.15）、本体の電源が自動で入ります（エンジンキー電源運動）。

電源が入らない場合は、側面の電源スイッチを押します。約1秒後に起動します。

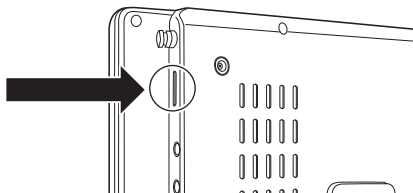

起動画面後、メインメニューが表示されます。（メインメニュー画面については、21ページを参照してください。）

電源を切る



エンジンを切るか（Accオフ時）、電源スイッチを押すと、「本体の電源を切りますか?」と表示されるので、「はい」を選択します。

電源を切らない場合は「いいえ」を選択します。

何も選択しない場合、約10秒後に「電源が切れます。」というメッセージが表示された後、自動で電源が切れます。

充電をする

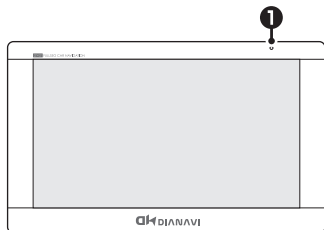

専用シガー電源アダプターをつなぐと本体の電源が入りますので、上記「電源を切る」で電源を切ってから、充電してください。①の赤いランプが点灯し充電が始まります。

充電が完了すると、ランプが消灯します。

充電時間は約4時間です。

使用時間は約50分です。ナビ、テレビなど使用状況により多少前後します。

基本動作説明

テレビアンテナについて

テレビアンテナの引き出し方/しまい方

テレビアンテナは本体側面に収納されています。

まっすぐゆっくりと、アンテナ全体を引き出します。

しまう時もまっすぐゆっくり押し込んで、奥まで入れてください。

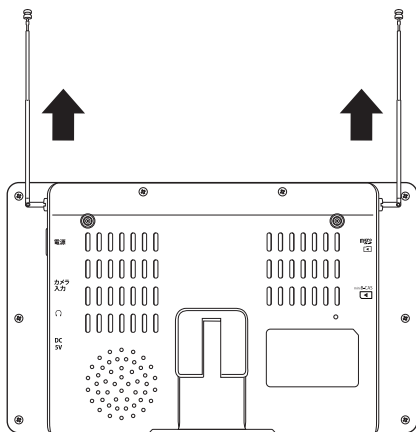
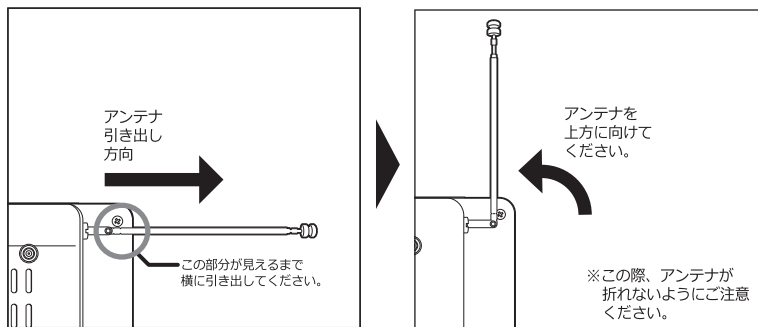

- ・テレビ放送の受信感度は受信される地域により変化します。正常に受信ができない場合は位置の移動をお試しください。
- ・テレビアンテナを無理に引っ張ったり、折り曲げたりしないでください。
- ・アンテナは左右両側ともご使用ください。片側だけのご使用では受信できない場合があります。

基本動作説明

mini B-CASカードについて

❗ mini B-CASカードの抜き差しは、必ず電源を切った状態で行ってください。

mini B-CASカードを入れる

電源が切れていることを確認してから、mini B-CASカードをスロットに差し込みます。

※mini B-CASカードの金属端子部分が画面側を向くように差し込みます。

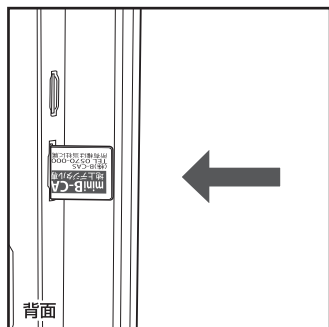

mini B-CASカードを取り出す

電源が切れていることを確認してから、mini B-CASカードの中央を1回押して取り出します。

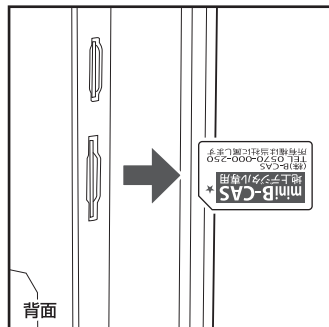
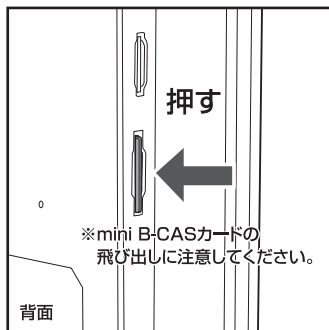

- ・mini B-CASカードの金属端子部分には触れないようにしてください。
- ・走行中にはmini B-CASカードの抜き差しをしないでください。

mini B-CASカードについて

- 付属のmini B-CASカードは地上デジタル放送受信に必要です。常に本体に挿入してお使いください。
- 破損などにより、mini B-CASカードの再発行が必要になった場合は、株式会社ビーエス・コンディショナルアクセスシステムズまでご連絡ください。
(カスタマーセンターへの連絡先は、mini B-CASカードにも記載されております。)
- mini B-CASカードについてのお問い合わせは、下記の窓口にお問い合わせください。

(株)ビーエス・コンディショナルアクセスシステムズ
カスタマーセンター TEL : 0570-000-250

mini B-CASカード取扱い上のご注意

- ご使用中または保管中のmini B-CASカードは紛失や盗難などに十分注意してください。もしも、他の人がお客様のmini B-CASカードを使用して有料番組を視聴すると、視聴料がお客様に請求されることがあります。
- mini B-CASカードを折り曲げたり、変形させたり、キズをつけたり、熱を加えたり、水に浸けたりしないでください。
- mini B-CASカードの上に物を置いたり、踏みつけたりしないでください。
- mini B-CASカードの金属部分（集積回路）には手を触れたり、水などで濡らしたりしないでください。
- mini B-CASカードは分解、加工しないでください。
- mini B-CASカード挿入口には、本製品に付属しているmini B-CASカード以外のものを挿入しないでください。
- 本製品をご使用中は、mini B-CASカードを抜き差ししないでください。視聴できなくなる場合があります。万一、mini B-CASカードを抜き差しする必要がある場合は、本体の電源を切ってからゆっくりと抜いてください。
- mini B-CASカードにはIC（集積回路）が組み込まれているため、画面にmini B-CASカードに関するメッセージが表示されたとき以外は、mini B-CASカードの抜き差しをしないでください。

メインメニュー画面

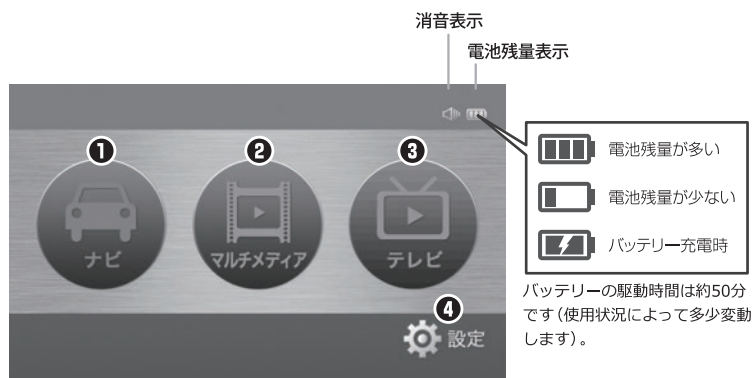

メインメニュー

- 1 ナビ** (操作方法について→P. 22)
ナビソフトを起動します。
- 2 マルチメディア** (操作方法について→P. 76)
音楽再生、動画再生、写真表示ソフトを起動します。
- 3 テレビ** (操作方法について→P. 85)
テレビ視聴ソフトを起動します。
- 4 設定** (操作方法について→P. 89)
バックライト設定、音量設定、タッチスクリーン補正、システム情報確認など各種設定を行います。

地図画面

ナビゲーションの起動と終了

起動する

- ①電源を入れて、メインメニューの「ナビ」をタッチします。



- ②ナビを起動させると、オープニング画面が表示されます。



- ③オープニング画面表示後、警告画面が表示されます。警告内容をお読みください。

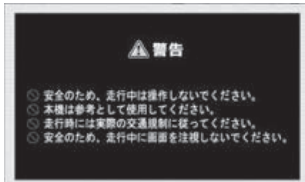

※運転中は実際の交通規制に従って走行してください。

- ④地図画面に移動します。



終了する

- ①地図画面左下の「メニュー」ボタンを選択します。



- ②ナビメニュー画面の「ナビ終了」を選択します。



- ③メインメニュー画面に戻ります。



💡 ワンポイント

購入時は電源を入れると「メインメニュー」が表示されますが、次回起動時にはラストメモリー機能により最後に使用していた機能が起動します。
(マルチメディア機能を除く)

地図画面

走行案内の基本画面

警告画面後、下記の画面が表示されます。



- ① 現在地のGPS情報と現在の時刻を表示します。
- ② ノースアップ/パードビュー/ヘディングアップ表示を選択できます。
- ③ 地図の縮尺を表示します。
- ④ より詳細な(拡大された)地図が表示されます。
- ⑤ より広域な(縮小された)地図が表示されます。
- ⑥ 音量調整ボタンを表示/隠します。(デモ走行時には表示されません。)
- ⑦ ナビメニュー画面を表示します。
- ⑧ 一般/高速/距離/おすすめの検索オプションが選択できます。
- ⑨ 現在地を表示します。
- ⑩ 目的地までの距離と残り時間を表示します。
(ルート選択後、案内開始をすると表示されます。)
- ⑪ 位置登録/周辺検索/出発地/経由地/目的地/ルート検索(ルート取消)などが表示されます。(→52ページ「クイックメニューを使う」)

走行中の案内画面

レーンガイド表示

一般道路で次の地点までのレーンガイドを表示します。



自転車位置マーク

案内表示

交差点拡大表示

一般道路で交差点に近づく（約500m前）、交差点の拡大画面が表示されます。



案内情報（距離、交差点名）

💡 ワンポイント

右側の拡大画面をタッチすると、2画面表示から1画面表示に切り替わります。

2画面表示に戻したい場合は、画面右下に表示される「案内表示（上図参照）」をタッチしてください。

※画像はデモ走行画面です。

地図画面

高速道路走行案内

高速道路走行案内時は、2画面で高速道路情報が表示されます。

高速道路上の分岐を3Dイラストで表示します。また、都市高速道路では高速道路の入口を3Dイラストで表示します。

(※工事等により入口/出口が異なる場合がありますので、実際の指示/標識に従って走行してください。)

基本表示

高速道路上の未通過地点・施設を表示します。

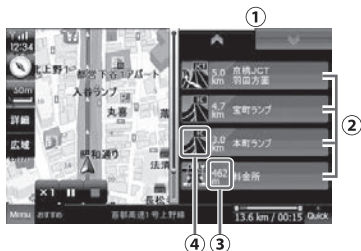

- ① 通過地点の次/前ボタン
(次/前ボタンをタッチすると表示が切り替わります。)
- ② 高速道路上の未通過地点・施設の名称を表示します。
- ③ 高速道路上の未通過地点・施設までの距離を表示します。
- ④ 高速道路上の未通過地点・施設までの方向案内および情報を表示します。

入口/出口案内

高速道路入口/出口のイラストを表示します。



- ① 入口/出口名称表示
- ② 進行方向表示
- ③ 案内地点までの距離表示

分岐案内

インターチェンジ、ジャンクションなどのイラストを表示します。



ETC案内

ETCレーンイラストを表示します。



SA/PA案内

サービスエリア、パーキングエリアのイラストを表示します。



※画像はデモ走行画面です。

地図画面

地図画面上での操作

地図スケールの切替

地図の縮尺をご希望のスケールに切り替えることができます。



詳細・広域ボタンをタッチして希望のスケールを表示してください。

詳細・広域ボタンが表示されていない場合、縮尺ボタンをタッチしてください。



縮尺ボタン
(地図の縮尺を表示します。10m~100kmまでの14段階の表示が可能です。)



詳細ボタン



広域ボタン

地図スケール	
詳細地図	10m、25m、 50m、100m
標準地図	200m、500m、 1km、2km、 5km、8km、 10km、25km、 50km、100km

■詳細地図について

- ・10m、25m、50m、100mの地図スケールで、市街の詳細な地図情報が表示されます。全国で1,333都市の詳細地図が収録されています。
- ・すべての都市を100%網羅している訳ではありません。ご了承ください。

音量調整

地図画面上で音量を調整することができます。

①画面左側の音量調整ボタンを押します。



②  ボタンと  ボタンが表示されます。好きな音量に調整してください。





音量調整ボタン



音量アップボタン



音量ダウンボタン

音量調整ボタンをもう一度押すと、 ボタンと  ボタンが消えます。

クイックメニューを開く

- ①画面右下のQUICKボタンを押します。



Quick QUICKボタン

- ②QUICKメニューが表示され、それぞれ操作ができます。もう一度QUICKボタンを押すと、QUICKメニューが閉じます。



- 位置登録** 画面中央の地点を登録します。
- 周辺検索** 画面中央の地点から周辺検索を行います。
- 出発地** 画面中央の地点を出発地に設定します。
- 経由地** 画面中央の地点を経由地に設定します。
- 目的地** 画面中央の地点を目的地に設定します。
- ルート検索** 設定した地点を元に、ルート検索を開始します。

💡: ワンポイント

QUICKメニューを使うと、位置登録や周辺検索など地図画面上ですばやくルート検索ができるようになります。詳しくは53ページをご参照ください。

現在地に戻る方法

現在地ボタンを押して、現在地に戻ります。ボタンが出る条件は、GPSを受信し、かつ自動車移動している場合に発生します。



現在地 現在地ボタン

💡: ワンポイント

地図をタッチして移動した後は、車が移動しても「現在地」ボタンを押さないと現在地には移動しません。タッチしないまま20秒ほど放置すると、自動で現在地に戻ります。



安全のため、必ず車を停止してから操作してください。

地図の向きを変更する

地図画面上の地図モードの状態を表示します。

 ボタンで地図表示モードを変更して、地図の向きをお好みに変更することができます。



車両方向表示



ヘディングアップ表示

画面の上方向が車の走行方向になるように地図を自動的に回転して表示します。

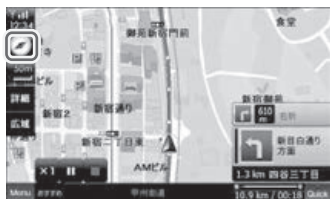

バードビュー表示

バードビュー（鳥瞰図）で表示します。（50m固定）



ノースアップ表示

常に北が上になるように、地図を表示します。



現在地の座標を確認する

地図画面の現在地表示をタッチします。













※画像はデモ走行画面です。

検索メニュー ナビメニュー画面

Menu ボタンを押すと、ナビメニュー画面が表示されます。



-  検索
検索メニューを表示します。
(最近検索リスト/登録地点リスト/周辺検索/名称検索など)
-  ルート
ルートメニューを表示します。
(案内開始/ルート取消など)
-  333 DATA
るるぶDATAメニューを表示します。
-  自宅へ
登録された自宅へのルートを検索します。
-  会社へ
登録された会社へのルートを検索します。
-  高速道路ガイド
高速道路ガイド表示のON/OFF切り替えをします。
(左のアイコンはONの状態を表示しています。)
-  設定
設定メニューを表示します。
(画面設定/音設定/企業アイコン/ルート案内設定など)
-  ナビ終了
ナビゲーションを終了します。
-  現在地
現在地を表示します。
-  戻る
前画面に戻ります。

検索メニュー



- ①  最近検索した地点が表示されます。
- ②  登録されている地点が表示されます。
- ③  現在の地点から周辺の業種別検索を行います。
- ④  経度緯度検索を行います。
- ⑤  住所検索を行います。
- ⑥  電話番号検索を行います。(個人宅の電話番号検索はできません。)
- ⑦  駅名検索を行います。
- ⑧  名称検索を行います。
- ⑨  現在地を表示します。
- ⑩  ナビメニュー画面に戻ります。

検索結果リストの表示

各検索方法で地点検索をすると、検索結果をリストで一覧表示します。

例) 駅名検索で「ゆうらくちょう」と検索した結果



【駅名検索における表示ボタン例】

- ① ルート検索** ルート検索を開始します。
(ルート検索要約情報が開きます。)
- ② 近い順** 検索した結果を近い順に並べ替えます。
- ③ 地図移動** 該当地点が地図上に表示されます。
(右上の「戻る」ボタンをタッチすると、リストに戻ります。)
- ④ 登録追加** 登録地点追加画面が表示され、登録に進みます。

💡 ワンポイント

リストが5つ以上の場合、にてリストの移動ができます。

- | | | | |
|--|-------------|--|-------------|
| | 一番最初のページに戻る | | 一番最後のページに進む |
| | 前のページに戻る | | 次のページに進む |



検索方法によってボタンの表示が異なります。詳しくは各検索方法のページをご参照ください。

ルート検索要約情報

ルートを検索した後、出発地から目的地までのルート情報が表示されます。



- | | |
|-----------|-------------------|
| ① 所要時間 | 目的地までの所要時間を表示します。 |
| ② 所要距離 | 目的地までの所要距離を表示します。 |
| ③ 検索オプション | ルートの検索条件を表示します。 |
| ④ 出発地 | 出発地点を表示します。 |
| ⑤ 経由地 | 経由地点を表示します。 |
| ⑥ 目的地 | 目的地を表示します。 |

案内開始 案内を開始します。

デモ走行 デモ走行を開始します。

全ルート 設定されたルート全体を表示します。

詳細情報 経路地点を順番に表示します。

オプション変更 最短/高速/一般/おおすすめの検索条件が変更できます。

ルート保存 ルートを保存します。

案内開始

実際の走行画面に移動し、案内を開始します。

**デモ走行**

検索したルートを擬似的に走行し、ルートを確認できます。



(→ 49ページ「デモ走行」)

※画像はデモ走行画面です。

全体ルート

地図画面に移動し、全体のルートを表示します。

**詳細情報**

経由地点を順番にリスト表示します。



※経由地点を選択して「地図移動」をタッチすると、経由地点に地図移動します。

オプション設定

検索条件を変更することができます。



①設定した出発地～目的地の検索を逆から検索します。

②すぐに検索を開始します。

③設定した経由地を削除します。

(→ 52ページ「出発地/経由地/目的地の設定」)

ルート保存

検索したルートを保存します。

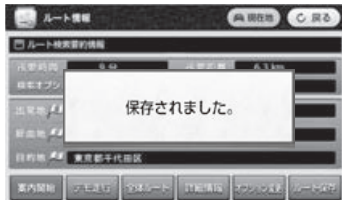

保存されたルートは、ルートメニューの「ルート表示」で確認することができます。(→ 50ページ)

登録地点追加画面

検索した地点を登録することができます。



- ① **登録名称** 登録地点の名称が表示されます。
- ② **アイコン** 登録地点をお好みのアイコンに分けて登録することができます。アイコンを選択後、**登録** をタッチしてください。登録地点リストに登録されます。
- ③ **キーボード** 登録地点の名称を入力します。
- ④ **自宅に登録** ナビメニュー画面の「自宅へ」に登録します。(44ページ「自宅登録」)
- ⑤ **会社に登録** ナビメニュー画面の「会社へ」に登録します。(45ページ「会社登録」)
- ⑥ **登録** 登録地点リストに登録します。
- ⑦ **カタカナ** ひらがな/カタカナ入力に切り替わります。
(※入力されたひらがなは漢字変換されません。)
- ⑧ **英語/数字** 英語/数字入力に切り替わります。
- ⑨ **1つ戻る** 入力された文字を1文字削除します。
- ⑩ **全体削除** 入力された文字を全文字削除します。(※元には戻せません。)

💡 ワンポイント

- ・よく検索する地点は6個のアイコン (📍🏠🏢📞📧📌) で登録できます。登録地点を入力した後、切り替えて使いたいアイコンを選択し、**登録** ボタンをタッチします。
- 登録地点は検索メニューの登録地点リストで確認できます(最大200件まで保存できます)。
- ・地点登録を確認するには、検索メニューの「登録地点リスト」を選択してください。

検索メニュー

最近検索リスト

最近検索した地点を改めて検索せずに履歴を一覧表示することができます。

① ナビメニューで「検索」を選択します。



② 「最近検索リスト」を選択します。



③ 最近検索したリストが表示されます。
リストから検索したい地点を選択します。



ページ数の表示
(この場合、2ページあります。)

- ルート検索** ルート検索を開始します。
(ルート検索要約情報が開きます。)
- 地図移動** 該当地点が地図上に表示されます。
(戻るボタンをタッチするとリストに戻ります。)
- 削除** 選択されたリストを削除します。
- 全体削除** 全リストが削除されます。

④ **ルート検索** を選択するとルート情報が表示されます。
(→ 32～33ページ「ルート検索要約情報」)



💡 ワンポイント

- 検索地点は最大100件まで履歴表示されます。
- リスト上部の項目タブをタッチすると、全体/名称/住所/周辺/駅名/電話/るるぶDATAごとに表示させることができます。



検索メニュー

登録地点リスト

各項目で登録した地点をリスト表示します。さらに選択してルート検索ができます。

① ナビメニューで「検索」を選択します。



② 「登録地点リスト」を選択します。



③ 登録地点リストが表示されます。



ルート検索

ルート検索を開始します。
(ルート検索要約情報が開きます。)

地図移動

該当地点が地図上に表示されます。
(戻るボタンをタッチするとリストに戻ります。)

削除

選択されたリストを削除します。

全体削除

全リストが削除されます。

④ **ルート検索** を選択するとルート情報が表示されます。
(→ 32～33ページ「ルート検索要約情報」)



💡 ワンポイント

- 登録地点は最大200件まで保存されます。
- 自宅登録または会社登録をすると、ナビメニュー画面の「自宅へ」「会社へ」のショートカットアイコンが使えるようになります。詳しくは44～45ページをご参照ください。



- 位置登録は地図画面からでも行えます。
(→ 53ページ「位置登録をする」)



登録件数が最大数(200件)になっているときに登録しようとすると、以下のメッセージが表示されます。登録地点リストに移動し、不要な登録地点をリストから消去してください。

これ以上登録できません。
不要な登録地点を消去してから
再度登録してください。

検索メニュー 周辺検索

現在地から周辺の業種別地点を検索することができます。

- ① ナビメニューで「検索」を選択します。



- ② 「周辺検索」を選択します。



- ③ 業種別地点が2ページ（32ジャンル）に渡って表示されます。
リストから検索したい業種を選択します。



次へ 次のカテゴリページを表示します。

前へ 前のカテゴリページを表示します。

※500m、1km、2km、5km、10km、30kmまでの範囲で検索が可能です。

※各関連施設は一覧として表示されます。施設別には分かれていません。

- ④ リストを選択して検索を行うと、周辺検索結果が表示されます。



- ⑤ 「ルート検索」を選択するとルート情報が表示されます。
(→ 32～33ページ「ルート検索要約情報」)



- ⑥ 「地図移動」を選択すると該当地点に移動します。



- ⑦ 「登録地」を選択すると登録画面に移動します。
(→ 34ページ「登録地点追加画面」)



【周辺検索一覧】

	ガソリンスタンド		結婚式場 葬儀場	結婚式場・葬儀場
	充電ステーション (チャドモ)		飲食店	飲食店
	SA・PA		喫茶店	喫茶店
	駐車場		宿泊	宿泊
	カーショップ		温泉	温泉
	ディーラー		ショッピングモール	ショッピングモール
	JAF		家電量販店	家電量販店
	レンタカー		コンビニ	コンビニ
	高速入口・出口		駅 飛行場 フェリー	駅・飛行場・フェリー
	道の駅		郵便局	郵便局
	レジャー		ATM	ATM
	観光名所		銀行	銀行
	動物園 植物園 水族館		学校 病院	学校、病院
	ゴルフ場		官公庁 警察 消防署	官公庁・警察・消防署
	車いすで行ける施設		文化施設	文化施設
	ペットで行ける施設		公衆トイレ	公衆トイレ

ワンポイント

- ・検索結果は最大500件まで、距離順で表示されます。
- ・地点登録を確認するには、検索メニューの「登録地点リスト」を選択して確認してください。
- ・周辺検索は地図画面上からでも行えます。(→ 54ページ)

検索メニュー

経度緯度検索

経度／緯度からルートを検索することができます。

①ナビメニューで「検索」を選択します。



②「経度緯度検索」を選択します。



③経度、緯度を入力します。



ルート検索 ルート検索を開始します。
(ルート検索要約情報が開きます。)

地図移動 該当地点が地図上に表示されます。
(戻るボタンをタッチするとリストに戻ります。)

検索メニュー 住所検索

住所で目的地を検索することができます。

- ① ナビメニューで「検索」を選択します。



- ② 「住所検索」を選択します。



- ③ 都道府県／市区町村を選択します。
(右のキーボードで入力して探すこともできます。)



- **▲ ▼** ボタンを使って、都道府県、市区町村または番地等を検索してください。
- **登録23区** ボタンから登録地点追加画面に進みます。
(→ 34ページ「登録地点追加画面」)

- ④ **ルート検索** を選択するとルート情報が表示されます。
(→ 32～33ページ「ルート検索要約情報」)

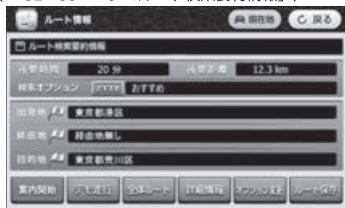

- ⑤ **地図移動** を選択すると該当地点に移動します。



- ⑥ **登録地点** を選択すると登録画面に移動します。
(→ 34ページ「登録地点追加画面」)

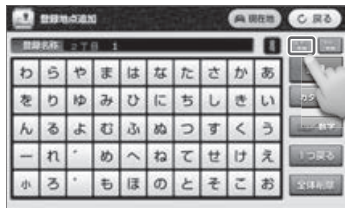

💡 ワンポイント

地点登録を確認するには、ナビメニューから検索メニューの「登録地点リスト」を選択し登録されているか確認してください。

検索メニュー

電話番号検索

電話番号で目的地を検索することができます。

- ① ナビメニューで「検索」を選択します。



- ② 「電話番号検索」を選択します。



- ③ 電話番号を入力します。



検索

電話番号を入力後、検索ボタンをタッチすると検索を開始します。

←

入力した数字を1文字削除します。

全体削除

入力した電話番号を全て削除します。

- ④ 電話番号検索結果が表示されます。



- ⑤ **ルート検索** を選択するとルート情報が表示されます。
(→ 32~33ページ「ルート検索要約情報」)

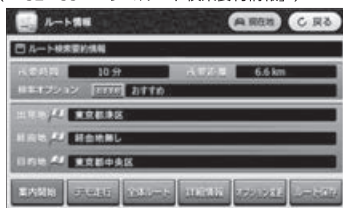

- ⑥ **地図移動** を選択すると該当地点に移動します。



- ⑦ **登録地点** を選択すると登録画面に移動します。
(→ 34ページ「登録地点追加画面」)



💡ワンポイント

- 市外局番から「-」(ハイフン)を入れずに続けて入力してください。個人宅の検索は対象外になります。
- 地点登録を確認するには、ナビメニューから検索メニューの「登録地点リスト」を選択し登録されているか確認してください。

検索メニュー 駅名検索

駅名で目的地を検索することができます。

① ナビメニューで「検索」を選択します。



② 「駅名検索」を選択します。



③ 駅名を入力します。

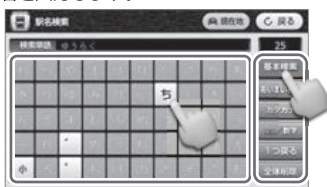

基本検索 入力した駅名検索結果がリストで表示されます。

あいまい検索 入力された駅名の関連施設の検索結果が表示されます。

ひらがな ひらがな/カタカナの切り替えができます。

英語 英語/数字の切り替えができます。

1つ戻る 1文字削除 **全体削除** 全文字削除

④ 駅名検索結果が表示されます。



⑤ **ルート検索** を選択するとルート情報が表示されます。
(→ 32~33ページ「ルート検索要約情報」)



⑥ **地図移動** を選択すると該地点に移動します。



⑦ **登録地点** を選択すると登録画面に移動します。
(→ 34ページ「登録地点追加画面」)



💡 ワンポイント

- 検索結果は最大200件まで表示できます。
- 地点登録を確認するには、検索メニューの「登録地点リスト」を選択し、登録されているか確認してください。
- 例として「あかさか」を検索したいとき、基本検索では「あ」から順に入力してください。あいまい検索では「さ」、「か」でも検索できます(ただし検索に時間がかかります。)
※入力されたひらがなは漢字変換されません。

検索メニュー 名称検索

名称で目的地を検索することができます。

- ① ナビメニューで「検索」を選択します。



- ② 「名称検索」を選択します。



- ③ 名称を入力します。



基本検索 入力した名称検索結果がリストで表示されます。

あいまい検索 入力された名称の関連施設の検索結果が表示されます。

ひらがな ひらがな/カタカナの切り替えができます。

英漢/数字 英語/数字の切り替えができます。

1つ戻る 1文字削除 **全体削除** 全文削除

- ④ 名称検索結果が表示されます。

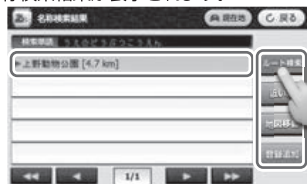

- ⑤ **ルート検索** を選択するとルート情報が表示されます。
(→ 32~33ページ「ルート検索要約情報」)

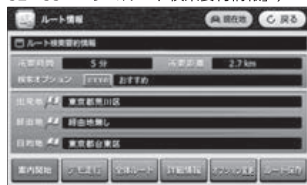

- ⑥ **地図検索** を選択すると該当地点に移動します。



- ⑦ **登録地点** を選択すると登録画面に移動します。
(→ 34ページ「登録地点追加画面」)

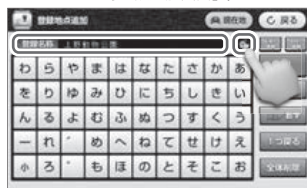

💡 ワンポイント

- 検索結果は最大2,000件まで表示できます。
- 地点登録を確認するには、検索メニューの「登録地点リスト」を選択し、登録されているか確認してください。
- 例として「あかさか」を検索したいとき、基本検索では「あ」から順に入力してください。あいまい検索では「さ」、「か」でも検索できます(ただし検索に時間がかかります。)
- ※入力されたひらがなは漢字変換されません。

位置登録方法 自宅登録

地図画面から直接登録する方法

- ① 地図上で縮尺ボタンを使って、自宅位置を検索してください。地図上で自宅の位置が中央になるように調整します。



- ② 地図上で自宅位置が確認された後、**Quick** をタッチして **自宅登録** を選択してください。下記の画面に切り替わります。



- ③ **📍** アイコンを選択した後、**📍** を選択してください。登録されると、地図上に自宅アイコンが付きまます。これで登録完了です。



検索メニューから登録する方法

- ① 検索メニューで「住所検索」を選択します。



- ② 自宅の住所を都道府県／市区町村／番地・号を検索してください。検索ができれば、**住所検索** を選択します。



- ③ **📍** アイコンを選択した後、**📍** を選択してください。登録されると、地図上に自宅アイコンが付きまます。これで登録完了です。



ワンポイント

- ・自宅登録用アイコンは **📍** です。他にもグループ別 (**👤** **★** **📍** **📍** **📍**) に登録ができます。
- ・アイコンは、**📍** → **👤** → **📍** → **★** → **📍** → **📍** の順に変わります。

位置登録方法

会社登録

地図画面から直接登録する方法

- ①地図上で縮尺ボタンを使って、会社位置を検索してください。地図上で会社の位置が中央になるように調整します。



- ②地図上で会社位置が確認された後、**Quick** をタッチし **会社登録** を選択してください。下記の画面に切り替わります。



- ③ **会社登録** アイコンを選択した後、**会社登録** を選択してください。登録されると、地図上に会社アイコンが付きまます。これで登録完了です。



検索メニューから登録する方法

- ①検索メニューで「住所検索」を選択します。



- ②会社の住所を都道府県／市区町村／番地・号を検索してください。検索ができれば、**住所検索** を選択します。



- ③ **住所検索** アイコンを選択した後、**住所検索** を選択してください。登録されると、地図上に会社アイコンが付きまます。これで登録完了です。







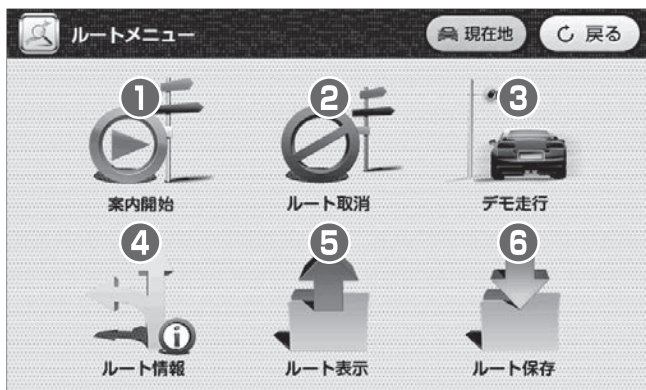

ワンポイント

- 会社登録用アイコンは です。他にもグループ別 () に登録ができます。
- アイコンは、 → → → → の順に変わります。

ルートメニュー画面

設定されたルートを使って案内開始、編集ができます。



-  ① 設定されたルートを開始します。
案内開始
-  ② 設定されたルートを取り消します。
ルート取消
-  ③ 設定されたルートのデモ走行を開始します。
デモ走行
-  ④ 設定されたルート情報を表示します。
ルート情報
-  ⑤ 保存されているルートを表示します。
ルート表示
-  ⑥ 設定されたルートを保存します。
ルート保存

ルートメニュー

自宅へ／会社へ

自宅および会社を登録して、簡単に自宅／会社までルート検索することができます。

自宅へ

- ① ナビメニューで「自宅へ」を選択します。



登録がない場合は、自宅登録（44ページ）を行ってください。

- ② 自宅までのルート情報が表示されます。
(→ 32～33ページ「ルート検索要約情報」)



- ③ 「案内開始」を押すと、案内を開始します。



会社へ

- ① ナビメニューで「会社へ」を選択します。



登録がない場合は、会社登録（45ページ）を行ってください。

- ② 会社までのルート情報が表示されます。
(→ 32～33ページ「ルート検索要約情報」)



- ③ 「案内開始」を押すと、案内を開始します。



💡 ワンポイント

この機能を使うには、自宅登録および会社登録をしてください。
(→ 44ページ「自宅登録」、45ページ「会社登録」)

ルートメニュー

ルートメニューの操作方法

ルート案内の開始

- ①ナビメニューで「ルート」を選択します。



- ②「案内開始」を選択します。



- ③検索したルートの案内を開始します。

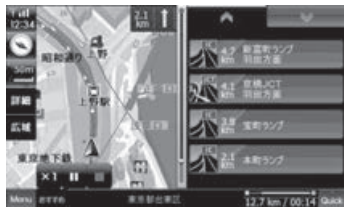

- ④ルートが設定されていない場合、「検索されたルートがありません。」と表示されます。

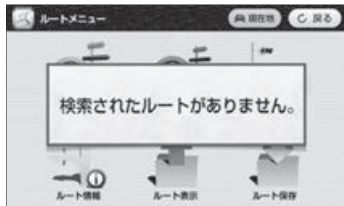

ルート取消 (新しくルート検索した場合)

- ①ナビメニューで「ルート」を選択します。



- ②「ルート取消」を選択します。



「ルート案内を終了します。…」とアナウンスされます。

- ③ルートが設定されていない場合、「検索されたルートがありません。」と表示されます。

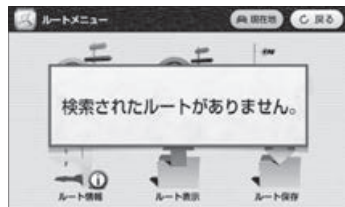

💡 ワンポイント

- ・ルートメニューを操作する際、あらかじめルートを設定する必要がある項目があります。
- ・「ルート取消」は地図画面のQUICKからでも行えます。(→ 54ページ)

デモ走行 (新しくルート検索した場合)

- ①ナビメニューで「ルート」を選択します。

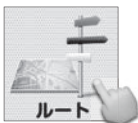

- ②「デモ走行」を選択します。



- ③新しく検索したルートをデモ走行します。

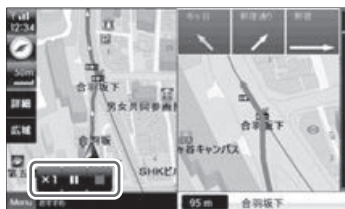

※画像はデモ走行画面です。

×1 ×2 速度倍率ボタン
デモ走行速度を変更できます (1倍、2倍)。

▶ || 走行/一時停止ボタン
デモ走行を再生および一時停止します。

■ 終了ボタン
デモ走行を終了します。現在地アイコンは終了した地点で残ります。

ワンポイント

デモ走行は、ルートを検索後、出発地点から目的地までのルートを地図画面上で疑似的に走行し、ルートを確認することができる機能です。出発地/経由地/目的地の設定を行うことで、走行ルートのシミュレーションができます。

ルート情報 (新しくルート検索した場合)

- ①ナビメニューで「ルート」を選択します。

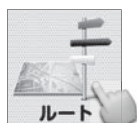

- ②「ルート情報」を選択します。



- ③ルート検索要約情報が表示されます。
(→ 32~33ページ「ルート検索要約情報」)

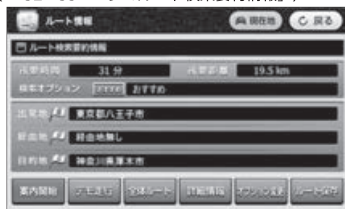

ルート表示

- ①ナビメニューで「ルート」を選択します。



- ②「ルート表示」を選択します。



- ③保存ルートリストが表示されます。
リストからルートを選択すると、ルートの出発地/経由地/目的地が表示されます。ルート名は、ルートの目的地になります。



保存ルートリストの出发点/経由地/目的地表示
(検索条件オプションも表示されます。)

ルート検索	ルート検索を開始します。
削除	該当ルートを削除します。
全件削除	全ルートを削除します。

- 出発地、経由地、目的地 をタッチすると地図画面に移動し、出発地/経由地/目的地の確認ができます。

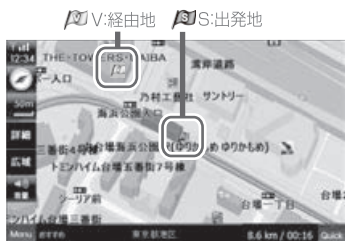

- ④ルート検索要約情報が表示されます。
(→ 32~33ページ「ルート検索要約情報」)

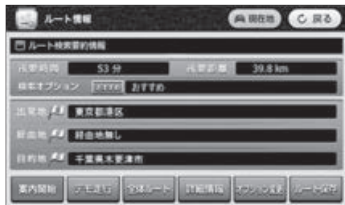

ワンポイント

- ・ルートは最大20件まで保存、表示できます。
- ・経由地設定がないリストで「経由地」を選択すると、「経由地が設定されていません。」と表示され、地図画面には移動しません。

※画像はデモ走行画面です。

ルート保存 (新しくルート検索した場合)

①ナビメニューで「ルート」を選択します。



②「ルート保存」を選択します。



③検索したルートが保存されます。

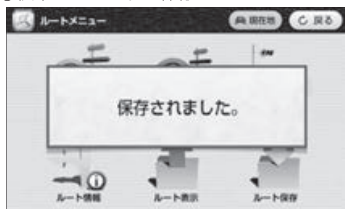

ワンポイント

- ・「ルート保存」はルート検索要約情報からでも行えます。(→ 32ページ)
- ・保存したルートは「ルート表示」で確認、ルート検索することができます。
- ・ルートは最大20件まで保存できます。保存件数が20件を超えると、古いルートから上書き保存されます。

ルートメニュー

クイックメニューを使う

クイックメニューを使って出発地などを設定し、ルートの検索/取消ができます。

出発地/経由地/目的地の設定

【直接地図をタッチして設定する】

- ①地図上で縮尺ボタンを使って詳細地点を確認し、登録地点を決定してください。



- ②地図上で設定地点を確認した後、**Quick** をタッチし、**出発地** **経由地** **目的地** を選択してください。

設定が完了すると、地図画面上に旗印が下図のように表示されます。

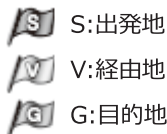

【検索メニューから設定する(例: 住所検索)】

- ①検索メニューで「住所検索」を選択します。



- ②設定地点の住所を都道府県/市区町村/番地、号の順に検索してください。
検索ができれば、**決定移動** を選択してください。



- ③地図上で設定地点を確認した後、**Quick** をタッチし、**出発地** **経由地** **目的地** を選択してください。

設定が完了すると、地図画面上に旗印が下図のように表示されます。



位置登録をする

- ①地図上で縮尺ボタンを使って、登録したい場所を検索してください。地図上で位置が中央になるように設定してください。



- ②地図上で登録位置が確認できた後、**Quick** をタッチして **位置登録** を選択してください。下記の画面に切り替わります。



- ③アイコンを選択した後、**位置** を選択してください。登録されると地図上にアイコンが付き、これで登録完了です。



ルート検索/取消を行う

【ルート検索を行う】

- ①検索結果などから目的地を選択し、地図移動を行います。



- ②QUICKメニューを開いて「ルート検索」を選択します。



- ③検索が完了すると、ルート検索要約情報が開きます。

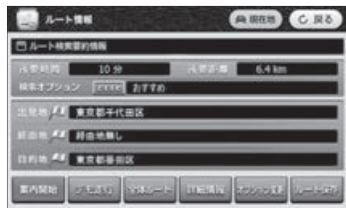

- ・目的地が設定されていないと「目的地が設定されていません。…」とメッセージが表示されます。
- ・出発地は現在地となります。出発地を指定したい場合は、52ページを参照してください。

【ルート取消を行う】

- ①事前にルート検索がされていることを確認してください。
QUICKメニューを開いて、「ルート取消」を選択します。



- ②「音声案内を終了します。…」というアナウンスとともに、ルートが取り消されます。

周辺検索を行う

- ①QUICKメニューを開いて「周辺検索」を選択します。

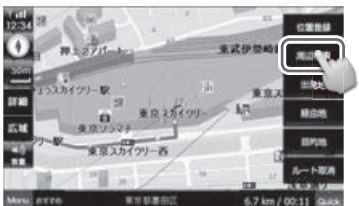

- ②周辺検索画面に移動します。自転車位置からの検索範囲とジャンルを選択してください。
(→ 37ページ「周辺検索」)



- ③検索結果画面が表示されます。検索したい地点を選択して「ルート検索」を選択します。

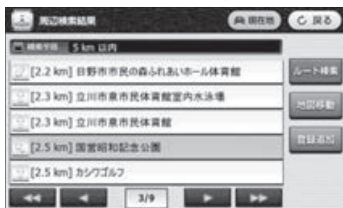

- ④ルート検索要約情報が表示されます。

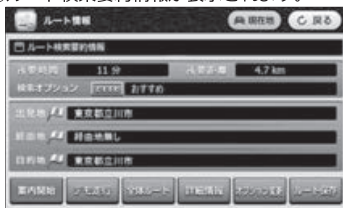

設定メニュー

設定メニュー画面

ナビゲーション機能に関する本体の機能設定を行います。



ナビメニューで「設定」を選択します。



設定メニューが表示されます。
設定内容は下記のようになります。



【画面設定】

モード／文字サイズ
文字の太さなどを設定します。



【ルート案内設定】

ルート表示色／ルート音声案内
などを設定します。



【音設定】

音量／効果音などを
設定します。



【ルートオプション】

ルート検索の条件変更を
行います。



【企業アイコン設定】

業種別企業アイコンの
表示有無を設定します。



【システム情報】

プログラムのバージョン情報を
表示します。

設定メニュー

各種設定

画面設定

モード/文字サイズ/文字の太さなどを設定します。

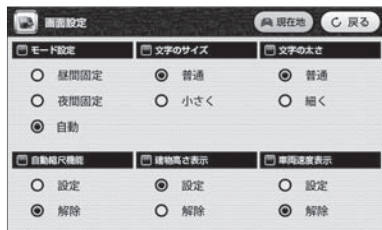

●モード設定

昼間設定/夜間設定/自動の3種類の設定ができます。

自動モードでは、昼間モードと夜間モードの自動切り替え設定ができます。切り替え時間設定画面は、自動を選択すると表示されます。(下記を参照してください)

●文字のサイズ

普通/小さくの設定ができます。

●文字の太さ

普通/細くの設定ができます。

●自動縮尺機能

車の速度によって、地図の縮尺レベルが自動で変更されます。

約 0~30 km/h	: 50m
約 30~70 km/h	: 100m
約 70~100 km/h	: 200m
約 100 km/h 以上	: 500m

●建物高さ表示

建物の高さ表現を設定できます。

●車両速度表示

本体画面に車の速度が表示されます。(車のスピードメーターの速度表示とは誤差が生じることがあります。)

【昼夜時間設定】

●昼間モード転換

夜間モード → 昼間モードに転換する時間を設定します。

●夜間モード転換

昼間モード → 夜間モードに転換する時間を設定します。



音設定

音量／効果音などを設定します。



で音量の設定ができます。



●ルート再検索通知

ルート再検索通知音の設定／解除ができます。

●ボタン効果音

ボタン効果音の設定／解除ができます。

企業アイコン設定

業種別アイコンの表示有無を設定します。



業種別リストが表示されます。

地図上にリストの中からご希望の企業のアイコンと企業名を表示することができます。

表示させたい業種・企業別アイコンに を入れてください。

例) 銀行→各銀行名で表示させたい銀行名に を入れます。

全体選択

全体を一括選択

全体解除

全体を一括解除

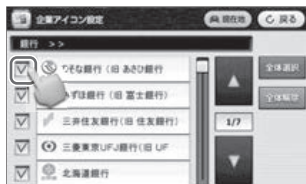

💡 ワンポイント

93ページの「地図記号一覧」で業種・企業別アイコンが確認できます。

ルート案内設定

ルート表示色／ルート音声案内などを設定します。



- ルート表示色の設定ができます。
- ルート音声案内の設定ができます。設定の項目は、IC/JCT/SA/PA/料金所/トンネルから選択できます。

ご希望のルート表示色・ルート音声案内に  を入れてください。

ルートオプション設定

ルート検索条件を選択できます。



- おすすめ道路：最適なおすすめルートを検索します。
- 最短距離：最短距離のルートを検索します。
- 高速優先：高速道路を優先に検索します。
- 一般道路：一般道を優先に検索します。

ご希望のルート検索オプションに  を入れてください。

システム情報

プログラムのバージョン情報を表示します。



この画像は参考表示画像です。

設定メニュー GPS情報

工場出荷時は「国会議事堂」付近を表示しています。



※GPSの受信状態を表示します。



地図画面の左上端の  をタッチしてください。
GPS情報が表示されます。



- ① GPSの受信感度状態を表示します。
- ② GPSの受信状態を表示します。
ABNORMAL : GPS信号が受信できない状態です。
1D : GPS信号が弱い状態です。
2D : GPS信号がやや弱い状態です。
3D : GPS信号が正常に受信できている状態です。
- ③ 現在の日付を表示します。
- ④ 現在の時間を表示します。
- ⑤ 車の移動速度を表示します。
- ⑥ 緯度を表示します。
- ⑦ 経度を表示します。
- ⑧ 高度を表示します。
- ⑨ 衛星受信値の精度を表示します。
- ⑩ COM# ポートの番号を表示します。
(ナビ本体によりポート番号が異なります。)
- ⑪ BPS# データの伝送速度を表示します。
(ナビ本体により伝送速度が異なります。)

「GPSを受信しました」とアナウンスされた場合、右上の  アイコンをタッチしてください。
現在地の地図上に移動します。



ただし、現在地に移動しない場合は、地図画面をタッチして現在地ボタンを出します。(地図上どこでもタッチ可)

 現在地ボタンをタッチすると現在地に移動します。

※GPS受信を行う場合、屋根付きガレージ・地下駐車場・高架下等、遮蔽物のある場所では受信できません。
※以下の場合、GPS受信に時間がかかる場合があります。

- ・本製品を初めて使用する場合。
- ・曇りの日等、天候が悪い場合。
- ・長時間使用しないで、再び使用する場合。



GPS信号が受信できない場合、次のメッセージが表示されます。
このような場合、野外の見通しの良い場所でGPS受信をしてください。

GPS信号を受信できません。

るるぶDATA検索

るるぶDATAを使って、各地の観光情報を検索することができます。



ナビメニューで「るるぶDATA」を選択します。



- ① **るるぶドライブコース** (操作方法について→P. 61)
 全国約230コースにおよぶ「るるぶドライブコース」を検索することができます。
 都道府県ごとに検索します。
- ② **るるぶ施設検索** (操作方法について→P. 63)
 「観光・宿泊・飲食」「温泉地・日帰り温泉」「ご当地グルメ」の3つの方法から
 検索を行います。

るるぶドライブコース検索

全国約230コースの「るるぶドライブコース」を検索することができます。

①「るるぶドライブコース」を選択します。



②地域を選択します。

例)「北陸・信越」を選択します。

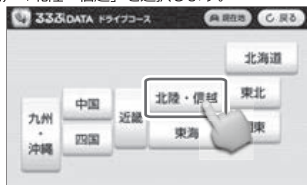

③都道府県を選択します。

例)「長野」を選択します。



④コース選択画面が表示されます。

写真をタッチすると、ドライブコースの詳細情報が表示されます。



- ① ドライブコース名
- ② 走行ガイド
ドライブコースの内容、特徴
- ③ ベストシーズン
季節ごとのおすすめスポットを紹介
- ④ ドライブ情報
運転する実際の交通情報

全体ルート 地図上に全体ルートを表示します。

コース名



案内開始 案内を開始します。
現在地からルートのスタート地点を探索し、スタート地点以降はドライブコースに従います。

戻る 前画面に戻ります。

コース詳細 コースの経由地点を表示します。

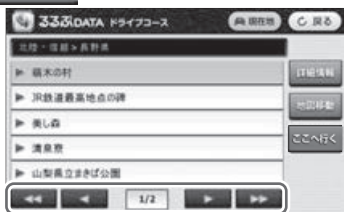

経由地リストを移動します。

詳細情報 経由地の詳細情報を表示します。

地図移動 経由地の地図画面に移動します。

ここへ行く 現在地から経由地までのルートを検索します。

【経由地の詳細情報】



前後の経由地に移動します。

地図移動 経由地の地図画面に移動します。

ここへ行く 現在地から経由地までのルートを検索します。

⑤ドライブコースの案内を開始すると、実際の走行画面に切り替わります。



るるぶ施設検索

各地の観光情報を検索することができます。



①観光・宿泊・飲食検索（→ 64ページ～）

- エリアで探す…「見る」「遊ぶ」「食べる」「泊まる」「買う」の5ジャンルの中から検索します。
- 周辺で探す…現在地から周辺施設を29ジャンルの中から検索します。

②温泉地・日帰り温泉検索（→ 67ページ～）

- 温泉地…「エリアで探す」「周辺で探す」から検索します。
- 日帰り温泉…「エリアで探す」「周辺で探す」から検索します。

③ご当地グルメ検索（→ 72ページ～）

- エリアで探す…都道府県から検索できます。
- 周辺で探す…現在地から周辺施設を15ジャンルの中から検索します。
- ジャンルで探す…ジャンルを絞ってから、エリア別で検索します。

エリアで探す

- ① 「観光・宿泊・飲食」を選択します。



- ② 「エリアで探す」を選択します。



- ③ 地域を選択します。
-
- 例) 「近畿」を選択します。



- ④ 都道府県を選択します。
-
- 例) 「大阪」を選択します。



- ⑤ 目的のジャンルを選択します。
-
- 例) 「遊ぶ」を選択します。



- ⑥ リストを表示します。
-
- 例) 「テーマパーク・遊園地」を選択します。

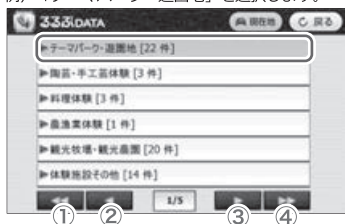

- ① 最初のページに戻ります。
- ② 前のページに戻ります。
- ③ 次のページに進みます。
- ④ 最後のページに進みます。

- ⑦ リストの中から検索したい場所を選択します。
-
- 例) 「ユニバーサル・スタジオ・ジャパン」を選択します。

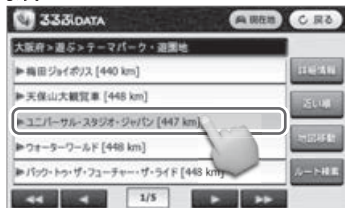

- ④リストから検索したい場所を選択します。
例)「日比谷公園」を選択します。



詳細情報 場所の説明、詳細情報が表示されます。



スクロールキー
(テキストを上下させます)

地図移動 地図画面へ移動します。



ルート検索 ルート情報を表示します。



【るるぶDATAの29ジャンル一覧】

【見る】



【遊ぶ】



【食べる】



【買う】



【泊まる】



温泉地・日帰り温泉検索

温泉地、日帰り温泉の2つのカテゴリで温泉検索ができます。

エリアで探す（温泉地）

- ①「温泉地・日帰り温泉」を選択します。



- ②「温泉地」を選択します。



- ③「エリアで探す」を選択します。



- ④地域を選択します。
例)「東海」を選択します。



- ⑤都道府県を選択します。
例)「静岡」を選択します。



- ⑥詳細エリアを選択します。
例)「熱海・伊東」を選択します。



- ⑦リストが表示されます。
例)「温泉」を選択します。



- ⑧リストから検索したい場所を選択します。
例)「伊東温泉」を選択します。



詳細情報

詳細情報を表示します。

※あるがDATAに画像がない場合は「写真なし」と表示されます。

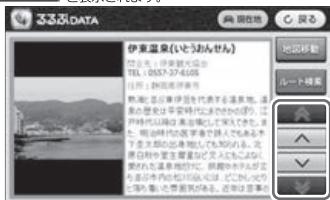

スクロールキー
(テキストを上下させます)

近い順

表示されたリストを近い順に
並べかえて表示します。



地図移動

地図画面へ移動します。



ルート検索

ルート情報を表示します。



周辺で探す (温泉地)

① 「温泉地・日帰り温泉」を選択します。



② 「温泉地」を選択します。



③ 「周辺で探す」を選択します。



④ 4ジャンルから検索する項目を選択します。



(自車位置から500m、1km、2km、5km、10km、30kmまでの範囲で検索が可能です。)

- ⑤リストから検索したい場所を選択します。
例)「東京天然温泉(古代の湯)」を選択します。



詳細情報 場所の説明、詳細情報が表示されます。



スクロールキー
(テキストを上下させます)

地図移動 地図画面へ移動します。



ルート検索 ルート情報を表示します。

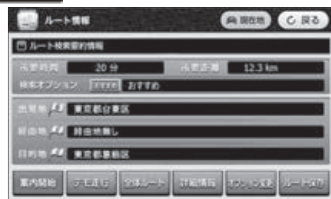

エリアで探す(日帰り温泉)

- ①「温泉地・日帰り温泉」を選択します。



- ②「日帰り温泉」を選択します。



- ③「エリアで探す」を選択します。



- ④地域を選択します。
例)「関東」を選択します。



- ⑤ 都道府県を選択します。
例) 「山梨」を選択します。



- ⑥ 詳細エリアを選択します。
例) 「石和・勝沼」を選択します。



- ⑦ リストが表示されます。
例) 「温泉」を選択します。



- ⑧ リストから検索したい場所を選択します。
例) 「ほつたらかし温泉」を選択します。



- 詳細情報を表示します。
※ 見るDATAに画像がない場合は「写真なし」と表示されます。



スクロールキー
(テキストを上下させます)

- 近い順 表示されたリストを近い順に
並べかえて表示します。



- 地図移動 地図画面へ移動します。



- ルート検索 ルート情報を表示します。



周辺で探す (日帰り温泉)

- ① 「温泉地・日帰り温泉」を選択します。



- ② 「日帰り温泉」を選択します。



- ③ 「周辺で探す」を選択します。



ワンポイント

・ 自車位置から検索半径30kmまでの施設を検索することができます。

※該当する施設がない場合は、「検索結果がありません。」と表示されます。

- ④ リストから検索したい場所を選択します。
例) 「大江戸温泉」を選択します。



詳細情報 場所の説明、詳細情報が表示されます。



スクロールキー
(テキストを上下させます)

地図移動 地図画面へ移動します。



ルート検索 ルート情報を表示します。



ご当地グルメ検索

エリアで探す

- ① 「ご当地グルメ」を選択します。



- ② 「エリアで探す」を選択します。



- ③ 地域を選択します。

例) 「東北」を選択します。



- ④ 都道府県を選択します。

例) 「宮城」を選択します。



- ⑤ 選択したエリアのご当地グルメが、写真で一覧表示されます。

例) 「松島のカキ料理」を選択します。



- ⑥ 選択したご当地グルメの詳細情報を表示します。



「お店を探す」をタッチすると、
選択したご当地グルメの店舗リストを
表示します。

- ⑦ リストから検索したい場所を選択します。

例) 「かき小屋」を選択します。



詳細情報

詳細情報を表示します。

※あるDATAに画像がない場合は「写真なし」と表示されます。



スクロールキー
(テキストを上下させます)

近い順

表示されたリストを近い順に並べかえて表示します。



地図移動

地図画面へ移動します。



ルート検索

ルート情報を表示します。



周辺で探す

①「ご当地グルメ」を選択します。



②「周辺で探す」を選択します。



③15ジャンルから検索する項目を選択します。



(500m、1km、2km、5km、10km、30kmまでの範囲で検索が可能です。)

- ④リストから検索したい場所を選択します。
例)「奥州仙台 牛たんの一仙」を選択します。



詳細情報 場所の説明、詳細情報が表示されます。



スクロールキー
(テキストを上下させます)

地図移動 地図画面へ移動します。



ルート検索 ルート情報を表示します。



ジャンルで探す

- ①「ご当地グルメ」を選択します。



- ②「ジャンルで探す」を選択します。



- ③ 8ジャンルから検索する場所を選択します。
例)「麺類」を選択します。



- ④地域を選択します。
例)「九州・沖縄」を選択します。



- ⑤都道府県を選択します。
例)「福岡」を選択します。



- ⑥選択したジャンルが写真で表示されます。
例)「博多ラーメン」を選択します。



- ⑦選択したご当地グルメの詳細情報を表示します。



「お店を探す」をタッチすると、
選択したご当地グルメの店舗リストを表示します。

- ⑧リストから検索したい場所を選択します。
例)「元祖赤のれん…」を選択します。



- 詳細情報 を表示します。
※るぶDATAに画像がない場合は「写真なし」と表示されます。



スクロールキー
(テキストを上下させます)

- 近い順 を表示されたリストを近い順に
並べかえて表示します。



- 地図移動 地図画面へ移動します。



- ルート検索 ルート情報を表示します。

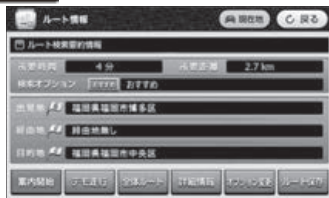

マルチメディアメニュー画面



マルチメディアメニュー画面

- 1 動画再生** (操作方法について → P. 82)
Micro SDカード内の動画 (AVI、MP4) を再生します。
- 2 音楽再生** (操作方法について → P. 83)
Micro SDカード内の音楽 (MP3) を再生します。
- 3 写真表示** (操作方法について → P. 84)
Micro SDカード内の画像 (JPG、BMP、PNG) を表示します。

※動画再生/音楽再生/写真表示を利用するには、別途Micro SDカードをご用意ください。
※Micro SDカードの種類によっては認識しない場合があります。ご了承ください。

マルチメディア機能について

マルチメディア機能とは、動画再生/音楽再生/写真表示に関する機能です。

■ マルチメディア機能を使用する前に

動画再生/音楽再生/写真表示を利用するには、別途Micro SDカードをご用意いただき、データを入れる必要があります。

Micro SDカード内に動画は「Movie」、音楽は「Music」、写真は「Photo」の名前のフォルダを作成して、該当フォルダに対応する動画、音楽、写真データをコピーしてご使用ください。詳しくは78ページを参照してください。

- Micro SDカードの種類によっては認識しない場合があります。予めご了承ください。
- マルチメディア機能のデータは、お手持ちのパソコンで追加、削除を行ってください。ナビ本体にはデータの削除機能はありません。
- パソコンの操作方法はパソコンの説明書、各種参考書籍をご確認ください。
- Micro SDカードの抜き差しは必ず電源を切った状態で行ってください。
- 走行中はタッチスクリーン操作をしないでください。

対応ファイル形式一覧

動画	AVI、MP4
音楽	MP3
画像	JPG、BMP、PNG

※動画、画像の解像度の推奨サイズは800×480pixelです。

これより大きいサイズの場合、再生/表示ができない場合があります。

また、フレームレートやビットレートが高いファイルの場合、コマ落ちなど、十分な再生ができない場合がありますので、あらかじめご注意をお願いします。

フォルダの作り方

パソコンを使って各フォルダ（「Movie」「Music」「Photo」）を作成します。
大文字、小文字どちらでも作成可能です。

※Micro SDカードを使用する場合には、ファイルシステムを必ずFAT32でご利用ください。
それ以外の場合は、ファイルシステムをFAT32に指定してフォーマットしてください。

【Windowsで作成する場合】

- ①パソコンにMicro SDカードを挿入します。（別売のMicro SDカードリーダーを使用します）
- ②「コンピュータ」からMicro SDカードを開き、Micro SDカード内に各フォルダを作成します。
一番上の階層にフォルダを作成してください。
- ③「Movie」フォルダには動画ファイル（AVI、MP4）、
「Music」フォルダには音楽ファイル（MP3）、
「Photo」フォルダには画像ファイル（JPG、BMP、PNG）をそれぞれ保存します。
（あらかじめ各データファイルをご用意ください。）

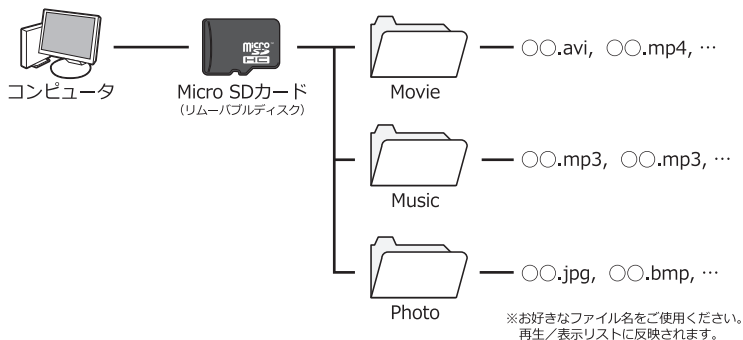

【Mac OSで作成する場合】

パソコンにMicro SDカードを挿入すると、デスクトップまたはFinder上に、外部ディスクとしてマウント（表示）されます。

マウントされたMicro SDカードを開き、上記と同じように各フォルダを作成してください。

※Micro SDカードにデータファイルが保存できる容量があるか確認してから、保存を行ってください。
※各データファイルは400件までの対応となっております。400件以上はデータを入れないでください。

Micro SDカードについて

Micro SDカードの取り扱い方

- Micro SDカードの抜き差しは必ず電源を切った状態で行ってください。

- 本製品は32GBまでのMicro SDカード／Micro SDHCカードに対応しています。

※製品の性質上、全ての環境、組み合わせの動作を保証するものではありません。

- マルチメディア機能を使用する場合、Micro SDカードを別途ご用意ください。

- マルチメディア機能のデータは、お手持ちのパソコンで追加、削除を行ってください。カーナビ本体には、データの削除機能はありません。

パソコンの操作方法はパソコンの説明書、各種参考書籍をご確認ください。

- 直射日光や湿気の多い所を避けて保管してください。

- 端子部には、手や金属が触れないようにしてください。

- Micro SDカードに強い衝撃を与える、曲げる、落とす、水に濡らすなどはしないでください。

- データの入っているMicro SDカードを接続する場合は、不測の事態に備えてデータのバックアップを必ず行ってください。

- 使用しない時はケースなどに入れて大切に保管してください。



マルチメディア使用中に、Micro SDカードの抜き差しをしないでください。データ破損の原因となります。

Micro SDカードの入れ方／出し方

【Micro SDカードの入れ方】

本体の電源が切れていることを確認してからMicro SDスロットにMicro SDカードを図の向きに差し込みます。

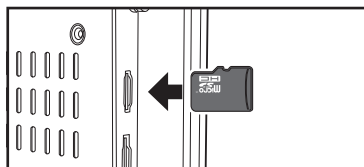

※Micro SDカードの向きに注意してください。

【Micro SDカードの出し方】

本体の電源が切れていることを確認してからMicro SDカードの中央を1回押して、Micro SDカードを取り出します。

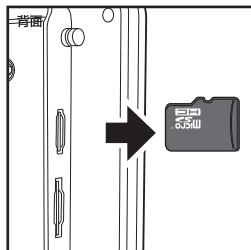
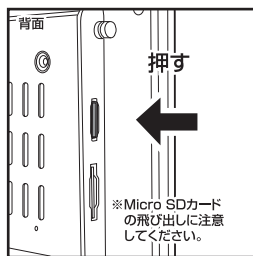

再生／表示できるファイルについて

動画ファイル

● **拡張子**

AVI、MP4が再生できます。

● **解像度**

縦800 × 横480 pixel 以下のサイズを推奨しています。これより大きいサイズの場合、うまく再生できない場合があります。

● **コーデック**

音声と映像のコーデックは以下の組み合わせで使用できます。
(下記以外のコーデックを使用した場合の再生は保証いたしかねます。)

【AVI】	MPEG-4		H.264
	divX5	xvid	
MP3	○	○	○

【MP4】	MPEG-4	H.264/
	Video	MPEG-4 AVC
MP3	○	○

音楽ファイル

● **拡張子**

MP3 (MPEG-1 Audio Layer3) が再生できます。

● **サンプルレート、ビットレート**

サンプルレート44.1KHz、ビットレート128kbps以上のデータを推奨します。これより小さいレートの場合、音質が劣化する場合があります。

ビットレート (kbps)	
32	△
40	△
48	△
56	△
64	△
80	△
96	△
112	△
128	○
160	○
192	○
224	○
256	○
320	○

画像ファイル

● **拡張子**

JPG、BMP、PNGが表示できます。

● **解像度**

縦800 × 横480 pixel 以下のサイズを推奨しています。これより大きいサイズの場合、うまく表示できない場合があります。

マルチメディア

動画再生 / 音楽再生 / 写真表示の手順



1. 動画、音楽、写真ファイルが入ったMicro SDカードを挿入してから本体の電源を入れ、メインメニュー画面から『マルチメディア』を選択します。



2. マルチメディア画面から使用したい項目を選びます。
(例：写真表示)



3. Micro SDカード内に書き込まれたファイルが右のリストに表示されます。

動画再生画面について (→ 82ページ)

音楽再生画面について (→ 83ページ)

写真表示画面について (→ 84ページ)

- ※表示されない場合、各ファイルがフォルダに収納されているか確認してください。(78ページを参照してください。)

写真を見る場合



マルチメディア画面に戻る

前のページに戻る







SDカード内にある写真ファイルが表示されます。選択すると写真が表示されます。

次のページに進む

動画再生をする

動画再生画面



- | | |
|--|--|
| ① マルチメディア画面に戻る | ⑥  消音状態
 消音解除 |
| ②  再生する
 一時停止する | ⑦  音量を上げる
 音量を下げる |
| ③ 停止する | ⑧ 前のページに戻る |
| ④ 動画の最初に戻るか
前の動画を再生する | ⑨ 次のページに進む |
| ⑤ 次の動画を再生する | |

※データは400件までの対応となっております。400件以上はデータを入れないでください。



運転中は画面を注視しないでください。

音楽再生をする

音楽再生画面



- | | |
|------------------------|-------------------------------|
| ① マルチメディア画面に戻る | ⑥ 消音状態
消音解除 |
| ② 再生する
一時停止する | ⑦ 音量を上げる
音量を下げる |
| ③ 停止する | ⑧ 前のページに戻る |
| ④ 曲の最初に戻るか
前の曲を再生する | ⑨ 次のページに進む |
| ⑤ 次の曲を再生する | ⑩ 1曲リピート
全曲リピート
ランダム再生 |

※データは400件までの対応となっております。400件以上はデータを入れないでください。



運転中は画面を注視しないでください。

マルチメディア 写真表示をする

写真表示画面



- ① マルチメディア画面に戻る
- ② 拡大する
- ③ 縮小する
- ④ 画像を時計回りに90°回転させる
- ⑤ スライドショー
- ⑥ 前のページに戻る
- ⑦ 次のページに進む

※データは400件までの対応となっております。400件以上はデータを入れないでください。



運転中は画面を注視しないでください。

テレビ

テレビを視聴するための準備

テレビを起動する

- ①電源を入れてから、本体側面のテレビアンテナを引き伸ばします。
(テレビアンテナについて→18ページ)

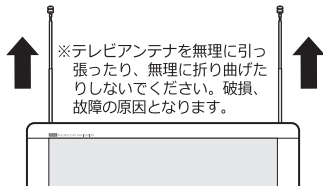

- ②メインメニュー、または前面ボタンの『テレビ』を選択します。



- ③テレビが起動すると警告文が表示されます。走行中でない場合は『視聴する』を選択してください。

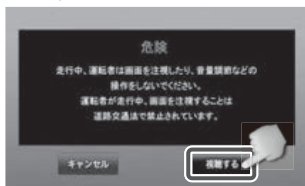

- ④以下の画面が表示されます。



放送局をスキャンする

- ①『スキャン』を選択して、放送局をスキャンしてください。
※スキャンに時間がかかる場合があります。



- ②放送局スキャンが開始されます。



- ③スキャンが終わると、受信した放送局が画面右の放送局リストに表示されます。



- ④視聴したい放送局を選択して、テレビを視聴してください。



前回、放送局スキャンをした場合は、リストに放送局が表示されています。



- ・走行中に操作はしないでください。
- ・ご購入後、一度もチャンネル設定をしていない、またはチャンネル受信地域が変化したとき、スキャンをする必要があります。

テレビ

テレビを視聴する

テレビ操作画面



- ① スキャンを開始する
- ② テレビ設定画面を開く
- ③ 番組表を開く
- ④ 消音/消音解除する
- ⑤ 音量調整をする
- ⑥ メインメニュー画面に戻る
- ⑦ ワンセグ/フルセグ表示
- ⑧ 受信可能なチャンネルリストの上へ移動する
- ⑨ 受信可能なチャンネルリストの下へ移動する

※放送局名をタッチすると選局できます。

※テレビ視聴中、画面をタッチすると全画面表示（画面比率16：9）に切り替えられます。再度タッチすると戻ります。



- ・テレビ放送の受信感度は受信される地域により変化します。本体が正常でも受信できない場合がありますのでご了承ください。
- ・走行中は操作しないでください。

テレビ テレビ設定について

設定画面を開く

- ①設定を選択すると、設定メニューが表示されます。



- ②右上の [X] ボタンで設定を終了します。



音声設定

主音声／副音声／主音声＋副音声の切り替えが可能です。

初期設定は「主音声」になっています。



字幕設定

字幕を表示する／表示しないの切り替えが可能です。

初期設定は「表示しない」になっています。



- ・走行中に操作はしないでください。
- ・ご購入後、一度もチャンネル設定をしていない、またはチャンネル受信地域が変化したとき、放送局をスキャンする必要があります。

テレビ 番組表について

番組表を表示する

テレビ操作画面で『番組表』を選択してください。番組表が表示されます。



番組表

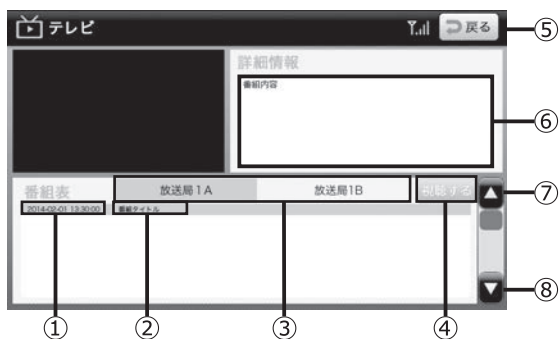

- | | |
|---|---------------|
| ① 放送日時 | ⑤ テレビ画面に戻る |
| ② 番組名 | ⑥ 選択した番組を表示する |
| ③ 放送局サブチャンネル (サイマル放送など) | ⑦ 前の番組リストに戻る |
| ④ ③で選択したチャンネルを視聴する
※テレビ操作画面に戻るには⑤を押してください。 | ⑧ 次の番組リストに進む |



- ・運転中は操作しないでください。
- ・番組表および番組情報は、実際の放送とは異なる場合があります。
- ・③の放送局サブチャンネル (サイマル放送等) は番組表から入って選択してください。すべてのサイマル放送に対応しているものではありません。



設定メニュー

① バックライト設定

タッチパネルのバックライトの明るさ設定を行います。

② 音量設定

動画再生/音楽再生/ナビ/テレビ視聴時の音量の大きさ設定を行います。
※ナビ初回起動時はナビの設定音量に変わりますので、その後適正な音量に調整してください。

③ タッチスクリーン補正

タッチスクリーン補正（タッチ位置の調整）を行います。

④ システム情報

システム情報確認、工場初期化を行います。

バックライト設定

バックライト設定（画面の明るさの調整）を行います。



- + をタッチして調整します。

音量設定

動画再生/音楽再生/ナビ/テレビ視聴時の音量の設定を行います。



- + をタッチして調整します。

タッチスクリーン補正

タッチスクリーンが正しく動作するように、画面をタッチして位置補正を行います。

①「ここをタッチしてください。」を押してください。



②画面の指示に従って+印の中心を順番に押してください。（5カ所）

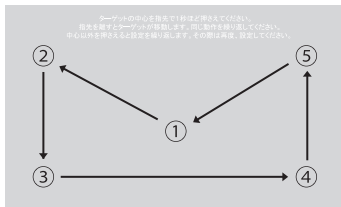

①→②→③→④→⑤の順番で押してください。

終了後、「新しい補正内容を保存します。画面をタッチしてください。」というメッセージが表示されますので、画面をタッチしてください。

タッチスクリーン補正画面へ戻ります。

※先端が適度に細いものを使うと設定しやすいですが、強く押しすぎてしまったり、先が尖ったものだと画面にキズが入ったり、故障の原因となりますのでご注意ください。

調整ができなかった場合、①に戻る場合がありますので、再度タッチして設定してください。

システム情報

システム情報の確認、工場初期化を行います。



トラブルシューティング

故障かな？と思ったら

本体

症 状	処 置	参考ページ
電源が入らない	専用シガー電源アダプターが正しく接続されているかご確認ください。	15ページ
	シガーソケットの内部が汚れていたり、異物がないかご確認ください。	15ページ
	専用シガー電源アダプターのLEDランプが青く点灯しているかご確認ください。 ランプが青く点灯しない場合は、エンブレイス・デジタルサポートセンターにご相談ください。	15ページ
画面にノイズが入る	車内の電子機器（例：ドライブレコーダー）などの影響を受けている可能性があります。製品の取り付け場所を移動して影響を受けない場所でご使用ください。	-
ナビ本体でMicro SDカードが認識できない	Micro SDカードがスロットに正しく挿入されているか、ご確認ください。それでも認識できない場合は、エンブレイス・デジタルサポートセンターにご相談ください。	79ページ
フリーズし、パネルが動作しない	本体背面のリセットボタンを押して、電源を入れなおしてください。	9ページ
タッチする位置と反応する位置が違う	メインメニューの設定画面からタッチスクリーン補正をしてください。	90ページ

ナビゲーション

症 状	処 置	参考ページ
地図をタッチしても地図が移動しない	地図上の画面をタッチしたときに地図データの読み込みをすると、完了するまでの間、停止状態になります。故障ではありませんので、しばらくお待ちください。	-
GPSを受信しない	GPSを受信しにくい場所にいるか確認をしてください。	59ページ
	現在地ボタンを押して、そのままお待ちください。	27ページ
	GPS設定画面を確認してください。	59ページ
	電源をOFFにして1、2分後に電源を入れてください。	17ページ
音声案内をしない	ルートから外れている場合、音声案内を行いません。	-
	GPS受信感度が弱い場合など、リルートが始まった時にも音声案内をしない場合があります。	59ページ
	音設定の確認をしてください。	57ページ

実際の道路と走行案内が異なる。	GPS受信感度状態により異なる可能性があります。現在地の場所を正確に確認し、実際の交通ルールに従って走行してください。	59ページ
検索されたルートが途切れて表示される	リルートなどをすると、現在地または経由地が途中から表示されたり、途切れたりすることがあります。この場合は、ルートを再設定してください。	-
リルートが始まらない	検索中か、リルートが止まっている場合があります。動作しないときは、リセットボタンを押してナビ本体を再起動してください。	9ページ
大回りルートを検索する	ルート検索では使用しない場所、位置、各検索条件があるため、大回りルートになることがあります。また、出発地や目的地を少しずらして設定をするか、経由したいルートに経由地を設定すると、大回りルートを回避できる場合があります。	52ページ
ナビゲーションが誤った場所を示す	ビルが密集した都心・トンネル・地下道・建物の中・木々の多い森の中・山岳地域などではGPS信号の受信ができません。空が見える広い場所に移動してください。	59ページ

マルチメディア

症 状	処 置	参考ページ
動画、音楽、写真が再生／表示できない	Micro SDカードがスロットに正しく挿入されているかご確認ください。	79ページ
	Micro SDカードにデータが正しく保存されているか、再生可能な形式であるかをご確認ください。	78ページ

テレビ



























症 状	処 置	参考ページ
テレビを受信しない	テレビを受信できない地域や、他の電子機器（例：ドライブレコーダー）等が影響している可能性があります。電子機器が近くにある場合、離れてからご使用ください。	-
	テレビアンテナを引き出してください。	18ページ

上記で問題が改善しない場合、または部品の追加購入について



























エンブレイス・デジタルサポートセンター **0570-005-051** までご連絡ください。

地図記号一覧

NO.	画像	区分	内容
1		道路番号	高速道路
2		道路番号	国道
3		道路番号	都道府県道
4		役所	都道府県庁
5		役所	市役所・都内区役所
6		役所	町村役場・指定区役所
7		役所	ハローワーク
8		公共施設	警察署
9		公共施設	裁判所
10		公共施設	消防署
11		公共施設	保健所
12		公共施設	郵便局
13		公共施設	大使館
14		教育	小学校
15		教育	中学校
16		教育	高等学校
17		教育	大学
18		教育	高専
19		教育	短期大学
20		教育	各種学校
21		教育	幼稚園・保育園
22		教育	図書館
23		教育	教習所
24		教育	免許センター
25		医療・介護・福祉	病院
26		医療・介護・福祉	老人ホーム（老人介護・福祉施設）
27		商業	NTT







NO.	画像	区分	内容
28		銀行	ATM
29		銀行	その他の銀行
30		銀行	りそな銀行
31		銀行	みずほ銀行
32		銀行	三井住友銀行
33		銀行	三菱東京UFJ銀行
34		銀行	北海道銀行
35		銀行	みちのく銀行
36		銀行	秋田銀行
37		銀行	北都銀行
38		銀行	荘内銀行
39		銀行	山形銀行
40		銀行	岩手銀行
41		銀行	東北銀行
42		銀行	七十七銀行
43		銀行	東邦銀行
44		銀行	群馬銀行
45		銀行	足利銀行
46		銀行	常陽銀行
47		銀行	武蔵野銀行
48		銀行	千葉銀行
49		銀行	千葉興業銀行
50		銀行	東京都民銀行
51		銀行	横浜銀行
52		銀行	第四銀行
53		銀行	北越銀行
54		銀行	山梨中央銀行

NO.	画像	区分	内容
55		銀行	八十二銀行
56		銀行	北陸銀行
57		銀行	富山銀行
58		銀行	北國銀行
59		銀行	福井銀行
60		銀行	静岡銀行
61		銀行	スルガ銀行
62		銀行	青森銀行
63		銀行	清水銀行
64		銀行	大垣共立銀行
65		銀行	六十銀行
66		銀行	三重銀行
67		銀行	百五銀行
68		銀行	滋賀銀行
69		銀行	京都銀行
70		銀行	南部銀行
71		銀行	紀陽銀行
72		銀行	但馬銀行
73		銀行	鳥取銀行
74		銀行	山陰合同銀行
75		銀行	中国銀行
76		銀行	広島銀行
77		銀行	山口銀行
78		銀行	百十四銀行
79		銀行	伊予銀行
80		銀行	四国銀行
81		銀行	福岡銀行

NO.	画像	区分	内容
82		銀行	筑邦銀行
83		銀行	佐賀銀行
84		銀行	十八銀行
85		銀行	親和銀行
86		銀行	肥後銀行
87		銀行	大分銀行
88		銀行	宮崎銀行
89		銀行	鹿児島銀行
90		銀行	琉球銀行
91		銀行	沖縄銀行
92		銀行	近畿大阪銀行
93		銀行	西日本シティ銀行
94		銀行	筑波銀行
95		銀行	池田泉州銀行
96		鉱工業	工場
97		鉱工業	煙突
98		鉱工業	発電所・変電所
99		鉱工業	電波塔
100		名所・旧跡・文化施設	神社
101		名所・旧跡・文化施設	寺院
102		名所・旧跡・文化施設	記念碑
103		名所・旧跡・文化施設	城跡
104		名所・旧跡・文化施設	史跡・名勝・天然記念物_その他
105		名所・旧跡・文化施設	キリスト教
106		自然	噴火口・噴気口
107		自然	山 (大・中・小)
108		自然	島

NO.	画像	区分	内容
109		娯楽施設	総合リゾート・レジャー施設
110		宿・温泉・ホテル	ビジネスホテル・公共宿舎・その他のホテル
111		宿・温泉・ホテル	その他の旅館
112		宿・温泉・ホテル	ペンション・旅館
113		宿・温泉・ホテル	温泉・鉱泉
114		店舗	デパート
115		店舗	その他のスーパー
116		店舗	イトーヨーカドー
117		店舗	ダイエー
118		店舗	西友
119		店舗	イオン
120		店舗	東急ストア
121		店舗	マルエツ
122		店舗	いなげや
123		店舗	相鉄ローゼン
124		店舗	生協 (COOP)
125		店舗	Aコープ
126		店舗	ライフ
127		店舗	スーパー
128		店舗	マルシヨク (サンリブ)
129		店舗	主婦の店
130		店舗	マルナカ
131		店舗	マックスバリュ
132		店舗	その他のコンビニ
133		店舗	ローソン
134		店舗	ファミリーマート
135		店舗	セブンイレブン

NO.	画像	区分	内容
136		店舗	サンクス
137		店舗	デイリーヤマザキ、ヤマザキデイリーストア
138		店舗	ホットスーパー (スーパー)
139		店舗	サークルK
140		店舗	コストコ
141		店舗	スリーエフ
142		店舗	ミニストップ
143		店舗	COCO (ココストア)
144		店舗	セイコーマート
145		店舗	コミュニティ・ストア
146		店舗	セーブオン
147		店舗	ポプラ
148		店舗	エブリワン
149		店舗	市場
150		店舗	その他のカーショップ
151		店舗	オートバックス
152		店舗	イエローハット
153		店舗	ミスターマックス
154		店舗	ディスカウント
155		店舗	その他のパン・ケーキ
156		店舗	不二家
157		店舗	ドラッグストア
158		店舗	花屋
159		店舗	本屋
160		店舗	食料品
161		店舗	雑貨
162		店舗	ショッピングセンター



NO.	画像	区分	内容
163		店舗	洋品店
164		店舗	コナカ
165		店舗	AOKI
166		店舗	青山
167		店舗	ミズノ
168		店舗	ビクトリア
169		店舗	アルペン
170		店舗	はるやま
171		店舗	ユニクロ
172		店舗	ワークマン
173		店舗	ハニーズ
174		店舗	しまむら
175		店舗	ライトオン
176		店舗	アイベル
177		店舗	スポーツ用品店
178		店舗	ホームセンター
179		店舗	その他の店舗
180		娯楽施設	その他の娯楽施設
181		娯楽施設	美博物館
182		娯楽施設	美術館
183		娯楽施設	博物館
184		娯楽施設	海水浴場
185		娯楽施設	ゴルフ場
186		娯楽施設	公園
187		娯楽施設	遊園地
188		娯楽施設	動物園
189		娯楽施設	植物園

NO.	画像	区分	内容
190		娯楽施設	水族館
191		娯楽施設	陸上競技場
192		娯楽施設	野球場
193		娯楽施設	スキー場
194		娯楽施設	キャンプ場
195		娯楽施設	緑地
196		娯楽施設	運動施設
197		娯楽施設	公民館
198		娯楽施設	遊技場
199		娯楽施設	墓地・霊園
200		娯楽施設	ゴルフ練習場
201		娯楽施設	ブール
202		娯楽施設	スケート場
203		娯楽施設	テニスコート
204		娯楽施設	ボウリング場
205		娯楽施設	ホール・劇場
206		娯楽施設	競馬場
207		娯楽施設	競輪場
208		娯楽施設	競艇場
209		娯楽施設	パチンコ
210		娯楽施設	ゲームセンター
211		娯楽施設	サーキット
212		娯楽施設	ハイランド
213		娯楽施設	SUGO
214		娯楽施設	鈴鹿サーキット
215		娯楽施設	エビスサーキット
216		娯楽施設	オートポリス

NO.	画像	区分	内容
217		娯楽施設	ツインリンクもてぎ
218		娯楽施設	オンロード
219		娯楽施設	オフロード
220		サービス施設	充電ステーション（CHAdemo）
221		飲食店	和食
222		飲食店	洋食
223		飲食店	中華
224		飲食店	ファミリーレストラン
225		飲食店	ファストフード
226		飲食店	デニーズ
227		飲食店	RoyalHost（ロイヤルホスト）
228		飲食店	VOLKS（フォルクス）
229		飲食店	吉野家
230		飲食店	藍屋
231		飲食店	ガスト
232		飲食店	スエヒロ5（スエヒロ）
233		飲食店	CASA（カーサ）
234		飲食店	ジョナサン
235		飲食店	あさくま
236		飲食店	ビッグボーイ
237		飲食店	夢庵
238		飲食店	餃子の王将
239		飲食店	さと
240		飲食店	COCO'S（ココス）
241		飲食店	びっくりドンキー
242		飲食店	レッドロブスター
243		飲食店	安楽亭



























NO.	画像	区分	内容
244		飲食店	とんでん
245		飲食店	パーミヤン
246		飲食店	ファミール
247		飲食店	サンデーズサン
248		飲食店	フレンドリー
249		飲食店	マクドナルド
250		飲食店	モスバーガー
251		飲食店	ケンタッキー
252		飲食店	ミスタードーナツ
253		飲食店	ロッテリア
254		飲食店	ドムドム
255		飲食店	サーティーワンアイスクリーム
256		飲食店	ファーストキッチン
257		飲食店	サブウェイ
258		飲食店	ハーゲンダッツアイスクリーム
259		飲食店	ジョイフル
260		飲食店	サイゼリア
261		飲食店	ジョリーパスタ
262		飲食店	華屋与兵衛
263		飲食店	グラッチェガーデンズ
264		飲食店	木曾路
265		飲食店	とんかつ浜勝
266		飲食店	サンマルクカフェ
267		飲食店	カプリチョーザ
268		飲食店	リンガーハット
269		飲食店	かっぱ寿司
270		飲食店	くら寿司

NO.	画像	区分	内容
271		飲食店	すしおんど
272		飲食店	スシロー
273		飲食店	フレッシュネスバーガー
274		飲食店	ドトール
275		飲食店	スターバックス
276		飲食店	タリーズ
277		飲食店	喫茶店
278		道路	トンネル
279		道路	立体交差
280	●	道路	
281	■	道路	
282	■	道路	
283	■	道路	
284	■	道路	
285		道路	インターチェンジ
286		道路	ジャンクション
287		道路	交差点名
288		サービス施設	JAF（日本自動車連盟）
289		サービス施設	サービスエリア（都市間）
290		サービス施設	パーキングエリア（都市間）
291		サービス施設	駐車場
292		サービス施設	公営駐車場
293		サービス施設	民間駐車場
294		サービス施設	路上駐車場
295		サービス施設	コインパーキング
296		サービス施設	ホテル駐車場
297		サービス施設	小売店駐車場



























NO.	画像	区分	内容
298		サービス施設	レンタカー
299		サービス施設	料金所 (バリア)
300		サービス施設	ドライブイン・道の駅
301		鉄道	JR路線名・JR駅 (地下・地上)
302		鉄道	新幹線駅・新交通駅 (地下・地上)
303		鉄道	地下鉄駅 (地下・地上)
304		空路	空港
305		空路	民間飛行場
306		空路	ヘリポート
307		空路	滑走路
308		水路	灯台
309		水路	フェリー発着所・フェリー航路名称または着地名称
310		水路	重要港
311		水路	地方港
312		水路	漁港
313		水路	マリーナ
314		水路	旅客船発着所
315		住居	マンション・アパート
316		住居	寮・社宅の棟番号
317		運送会社	ヤマト運輸
318		運送会社	佐川急便
319		運送会社	西濃運輸
320		運送会社	日本通運
321		運送会社	福山通運
322		運送会社	その他の運送会社
323		自動車	日産
324		自動車	三菱



























NO.	画像	区分	内容
325		自動車	スズキ
326		自動車	トヨタ
327		自動車	ホンダ
328		自動車	マツダ
329		自動車	スバル
330		自動車	ダイハツ
331		自動車	いすゞ
332		自動車	ヤナセ
333		自動車	ベンツ
334		自動車	AUDI
335		自動車	フォルクスワーゲン
336		自動車	ボルボ
337		自動車	BMW
338		自動車	その他のディーラー
339		バイク	カワサキ
340		バイク	ハーレーダビッドソン
341		バイク	ホンダ (二輪)
342		バイク	ヤマハ
343		バイク	レッドバロン
344		バイク	スズキ (二輪)
345		バイク	BMW (二輪)
346		バイク	その他のバイクショップ
347		バイク	ドライバースタンド
348		バイク	南海部品
349		バイク	その他のバイク用品
350		サービス施設	ガソリンスタンド (エッソ)
351		サービス施設	ガソリンスタンド (エネオス)

NO.	画像	区分	内容
352		サービス施設	ガソリンスタンド（コスモ）
353		サービス施設	ガソリンスタンド（モービル）
354		サービス施設	ガソリンスタンド（出光）
355		サービス施設	ガソリンスタンド（シェル）
356		サービス施設	ガソリンスタンド（キグナス）
357		サービス施設	ガソリンスタンド（ゼネラル）
358		サービス施設	ガソリンスタンド（三井石油）
359		サービス施設	ガソリンスタンド（九州石油）
360		サービス施設	ガソリンスタンド（その他）
361		サービス施設	充電ステーション
362		ホームセンター	コメリ
363		ホームセンター	ナフコ
364		ホームセンター	コーナン
365		ホームセンター	ケーヨーデイツー
366		ホームセンター	カインズホーム
367		ホームセンター	ホームマック
368		ホームセンター	ダイキ
369		ホームセンター	ジュンテンドー
370		ホームセンター	カーマ
371		ホームセンター	その他のホームセンター
372		宿・温泉	温泉旅館
373		公共施設	公共施設
374		公共施設	税務署
375		公共施設	営林署
376		公共施設	測候所
377		公共施設	自衛隊
378		商業	タクシー

NO.	画像	区分	内容
379		商業	ガス会社
380		商業	電力会社
381		商業	機械会社
382		商業	電気機器会社
383		商業	食品会社
384		商業	繊維会社
385		商業	保険会社
386		商業	証券会社
387		商業	建設会社
388		商業	倉庫
389		商業	JA
390		商業	その他の会社
391		鉱工業	鉱山
392		鉱工業	採石場
393		鉱工業	風車
394		鉱工業	高塔・展望台
395		名所・旧跡・文化施設	花の名所（春）
396		名所・旧跡・文化施設	花の名所（夏）
397		名所・旧跡・文化施設	花の名所（秋）
398		名所・旧跡・文化施設	花の名所（冬）
399		店舗	大型家具店舗
400		店舗	大型靴店舗
401		店舗	大型電気店
402		店舗	コジマデンキ
403		店舗	でんきのセキド
404		店舗	マツヤデンキ
405		店舗	ジョーシン

NO.	画像	区分	内容
406		店舗	ヤマダ電機
407		店舗	ラオックス
408		店舗	デオデオ
409		店舗	ベスト電器
410		店舗	ノジマ
411		店舗	ミドリ電化
412		店舗	エイデン
413		店舗	100満ボルト
414		店舗	ビックカメラ
415		店舗	ヨドバシカメラ
416		店舗	ケースデンキ
417		店舗	ベイシア電器
418		店舗	石丸電気
419		店舗	CaDen
420		店舗	コスモスベリーズ
421		その他の施設	映画館
422		その他の施設	観光案内所
423		その他の施設	ビジット・ジャパン案内所
424		その他の施設	公衆トイレ
425		自然	滝
426		自然	山岳・山脈
427		自然	河川・沢・谷
428		水系	海水浴場
429		水系	せき・ダム・水門
430		水系	湖沼名 (池を含む)
431		自然	山岳・山脈
432		サービス施設	サッカー場

NO.	画像	区分	内容
433		メーカー	ソニー
434		メーカー	パナソニック
435		メーカー	クラリオン
436		-	ラグビー場
437		-	会議場
438		-	観光果樹園
439		-	観光農園
440		-	観光牧場
441		-	刑務所
442		-	結婚式場
443		-	研究所
444		-	斎場
445		-	射撃場
446		-	住宅整備公団
447		-	乗馬
448		-	体育館
449		-	銭湯
450		-	米軍
451		-	物産展・観光市場
452		-	防波堤
453		-	盲・聾（ろう）・養護学校
454		-	ロープウェイ駅
455		-	テーマパーク
456		-	その他の宗教施設
457		-	その他の交通関連施設
458		-	サイクルスポーツセンター
459		-	青年の家















NO.	画像	区分	内容
460		-	都道府県営・市営団地
461		-	別荘地名
462		名所・旧跡・文化施設	渚
463		名所・旧跡・文化施設	百砂青松
464		名所・旧跡・文化施設	名水・湧水
465		名所・旧跡・文化施設	名山100選
466		名所・旧跡・文化施設	森100選
467		名所・旧跡・文化施設	名木100選
468		名所・旧跡・文化施設	自然100選
469		名所・旧跡・文化施設	滝100選
470		名所・旧跡・文化施設	星のきれいなスポット
471		名所・旧跡・文化施設	野・川遊び
472		名所・旧跡・文化施設	観音
473		名所・旧跡・文化施設	桜の名所
474		名所・旧跡・文化施設	紅葉の名所
475		名所・旧跡・文化施設	峠
476		名所・旧跡・文化施設	観光名所
477		店舗	アウトレット
478		店舗	免税店
479		娯楽施設	展示場
480		娯楽施設	いちご狩り
481		娯楽施設	かき狩り
482		娯楽施設	キウイ狩り
483		娯楽施設	くり拾い
484		娯楽施設	さくらんぼ狩り
485		娯楽施設	しいたけ狩り
486		娯楽施設	たけのご狩り

NO.	画像	区分	内容
487		娯楽施設	なし狩り
488		娯楽施設	ぶどう狩り
489		娯楽施設	プラム狩り
490		娯楽施設	ブルーベリー狩り
491		娯楽施設	ブルーン狩り
492		娯楽施設	まつたけ狩り
493		娯楽施設	みかん狩り
494		娯楽施設	もも狩り
495		娯楽施設	りんご狩り
496		娯楽施設	さつまいも掘り
497		娯楽施設	じゃがいも掘り
498		娯楽施設	やまいも掘り
499		娯楽施設	わらび狩り
500		娯楽施設	潮干狩り場
501		酒類	地ビール
502		酒類	地ワイン
503		その他の施設	駅ビル
504		その他の施設	ペットと泊まれる宿泊施設
505		その他の施設	ペットと泊まれるキャンプ場
506		その他の施設	ペットと入れるレストラン
507		その他の施設	ペットと行ける観光名所
508		その他の施設	ペットスクール
509		その他の施設	ドッグラン・ドッグスパ
510		その他の施設	身障者対応施設（宿泊施設）
511		その他の施設	身障者対応施設（レストラン）

その他

3Dアイコン

NO.	画像	区分	内容
1		-	夫婦岩
2		-	桜島
3		-	円月島
4		-	大阪城
5		-	名古屋城
6		-	姫路城
7		-	ロックハート城
8		-	シャトー三宝・四万十川の風
9		-	首里城
10		-	関西国際空港
11		-	広島空港
12		-	成田空港
13		-	伊勢神宮
14		-	八坂神社
15		-	平安神宮
16		-	出雲大社
17		-	板橋不動尊

NO.	画像	区分	内容
18		-	東京ディズニーランド
19		-	横浜・八景島シーパラダイス
20		-	ハウステンボス
21		-	ヘップナビオ観覧車
22		-	登別マリンパークニクス
23		-	東京ドーム
24		-	ナゴヤドーム
25		-	大阪ドーム
26		-	福岡ドーム
27		-	横浜ベイブリッジ
28		-	時計台（北海道）
29		-	国会議事堂
30		-	平和祈念像
31		-	東京タワー
32		-	ランドマークタワー
33		-	東京都庁
34		-	東京スカイツリー

地図データについて

地図データについて

- この地図の作成に当たっては、国土地理院長の承認を得て、同院発行の5万分の1地形図、2万5千分の1地形図、1万分の1地形図、数値地図250mメッシュ(標高)及び数値地図50mメッシュ(標高)を使用しました。(承認番号 平23情使、第677-1号)
- この地図の作成に当たっては、国土地理院長の承認を得て、同院の技術資料H・1-No.3「日本測地系における離島位置の補正量」を利用し作成しています。(承認番号 国地企調第94号 平成22年7月5日)
- この地図の作成に当たっては、一般財団法人日本デジタル道路地図協会発行の全国デジタル道路地図データベース ((c)2014一般財団法人日本デジタル道路地図協会)を使用しました。(測量法第44条に基づく成果使用承認09-052P)
- この地図の作成にあたっては、上記の地理情報及びインクリメント・ピー株式会社の電子地図データベースを基に住友電気システムソリューション株式会社が追加・加工したものを使用しています。
- 地図データは2015年1月末時点のものを使用しています。
(一部道路データは2015年3月末時点のものを使用しています。)

交通規制データについて

- 本品に使用している交通規制データは、2014年3月末時点のものです。
本データが現場の交通規制と違うときは、現場の交通規制標識・表示等に従ってください。
- 本品に使用している交通規制データは、普通車両に適用されているのみで、大型車両や二輪車等の規制は含まれておりません。あらかじめご了承ください。

注意事項

- データベース作成時点の関連で、表示される地図が現状と異なることがありますのでご了承ください。
- いかなる形式においても、著作権者に無断でこの地図の全てまたは一部を複製し、利用することを固く禁じます。
- 本製品より出力された地図情報の著作権は、住友電気工業株式会社、住友電気システムソリューション株式会社およびインクリメント・ピー株式会社に帰属します。

その他

詳細地図について

詳細地図について

詳細地図とは、建物の立体表示と細い道路、小さな建物まで表示している地図のことを指します。全国1,333都市の詳細地図を収録しています。

(※すべての都市を100%網羅している訳ではありません。)

【詳細地図の例 (100m)】



標準地図の例 (100m)



標準地図の例 (200m)



るるぶDATAについて

るるぶDATAについて

- るるぶDATAの著作権は、株式会社JTBパブリッシングに帰属します。
- このデータは2015年3月末までに取材したものです。掲載内容の正確性には万全を期しておりますが、施設等の都合により掲載内容と異なる場合があります。お出かけの際は事前に確認されることをお勧めします。
- 掲載の入園料等は、特記のない限り大人料金です。
掲載料金は変動する場合がありますのであらかじめご了承ください。
- お盆や年末年始の休み・臨時休業は原則として含まれていません。
- データの無断複製・複写・加工・改変を固く禁じます。
- 掲載内容に起因する損害については、株式会社JTBパブリッシングおよび当社では保障致しかねますのであらかじめご了承ください。

るるぶDATA

情報の種類	「るるぶDATA」情報提供：(株)JTBパブリッシング
観光情報	約 43,700 件 (日帰り温泉 約1,160件、ご当地グルメ 約2,500件を含む)
宿泊情報	約 14,900 件
温泉地情報	約 1,600 件
合計	約 60,200 件

※このデータは2015年3月末までに取材したものです。

テレビ視聴の前に

地上デジタル放送について

地上デジタル放送は、今までのアナログUHF放送帯域を使用して、デジタルの特徴であるゴーストのない鮮明な画像と、高音質、データ放送などの多チャンネル放送などを実現しています。

【地上デジタル放送のイメージ】

		1チャンネル分=13セグメント(区分)												
		1	2	3	4	5	6	7	8	9	10	11	12	13
地上 デジタル放送	HDTV放送時 (12セグメント)													
	SDTV放送時 (4セグメント)								3チャンネル放送可					
ワンセグ放送														

(1セグメント)

ワンセグについて

「ワンセグ」は地上デジタル放送の1セグメント分を利用して、主に携帯・移動体向けにサービスを開始している放送です。「ワンセグ」は通常地上デジタルテレビと同じ放送をしています。また、「ワンセグ」は地上デジタル放送に比べ、画質は劣るものの受信エリアが広く安定した画像と音声を楽しめます。

- 地上デジタル放送は、関東、中京、近畿の三大広域圏の一部で2003年12月から開始され、その他地域でも2006年末までに放送が開始されています。「ワンセグ」は、2006年4月に開始され、地上デジタルテレビの放送地域拡大により、順次受信可能なエリアが拡大されています。ただし、放送局によっては、「ワンセグ」が放送されない場合もあります。
- 地上デジタル放送の詳細については、下記ホームページなどでご確認ください。

社団法人 地上デジタル放送推進協会 <http://www.dpa.or.jp>

緊急警報放送について

- 緊急警報放送とは
大規模災害など緊急な出来事が発生した場合に、緊急警報放送を放送局より受信して、視聴者にいち早く情報を知らせる放送システムです。
本機能は、地上デジタル放送視聴時のみの機能です。
- 緊急警報放送受信時の動作
本製品は、視聴中の放送局で緊急警報放送が開始されると、自動的に緊急警報放送のチャンネルに切り替わります。
緊急警報放送終了後は、切り替わったチャンネルのままです。元のチャンネルには自動では戻りません。

デジタル放送の受信について

- デジタル放送では受信状態が悪くなると音声途切れたり、画像が止まったり、またはブロックノイズが出たりすることがあります。
- 番組にコピーガードが掛かっている放送を録音機器を通して接続すると、正常に受信できないことがあります。
- 本製品の受信周波数帯域（470MHz～770MHz）に相当する周波数を用いた携帯電話などの機器を本体やアンテナ、アンテナケーブルの近くで使用すると、映像や音声に不都合が生じることがあります。その場合はそれらの機器を離してご使用ください。

テレビの視聴に関してのご注意

- 本製品のテレビ受信可能エリアは、家庭用サービスエリアより狭くなります。受信可能エリア外に出た場合、トンネルや地下、ビルなどの建物の影では受信できなくなるため、画面がモザイク状のまま表示されない、または「受信感度が弱いため、受信できません」と表示されることがあります。
- 走行地域や走行速度、天候の影響で受信感度が落ちることがあります。
- 山かげや木立のかけなど、樹木が密集している場合には受信感度が落ちることがあります。
- 高圧線、電車の架線、ラジオ・テレビ放送の送信所、無線送信所、ネオンサイン、無線搭載の車などの近くでは、ノイズが入ったり映像が乱れたりすることがあります。
- 周辺の障害物などの影響によって、他のフルセグ、ワンセグ受信機器が受信可能なエリアであっても、受信できない場合があります。
- 停車中でも周辺環境の変化により受信感度が落ちることがあります。
- 車内でパソコンや携帯電話などの電子機器を使用すると、それらの機器の影響を受けて受信感度が落ちる場合があります。
- 車両の搭載機器（電動ドアミラー、パワーウィンドウ、エアコン、電動サンルーフ、ドライブレコーダーなど）が動作している場合、それらの機器の影響を受けて受信感度が落ちたりノイズが混ざる場合があります。
- ミラーフィルム、蒸着フィルムなどの電波不透過フィルムを施工したガラスや熱線ガラスのある車種の場合には、受信感度が極端に低下します。
- 車種によっては、取り付けられない場合や性能が発揮できない場合があります。

その他 仕様

本体仕様

マップソフト	16GB 内蔵メモリー（マップソフト専用）
Micro SDスロット	32GBまでのMicro SDカード・Micro SDHCカードに対応
LEDバックライト液晶	7.0インチ TFT（WVGA） 解像度 800×480 pixel タッチパネル
内蔵スピーカー	モノラル（1W×1）
イヤホン	Φ 3.5mm ステレオミニジャック
カメラ入力	Φ 3.5mm ミニジャック（専用カメラ入力ケーブル別売）
シガー電源	DC 12V / 24V 車対応
動作温度	0 ~ 60 °C
サイズ	(W) 約184mm × (H) 約112mm × (D) 約20mm
重量	約 355 g

対応ファイル

※マルチメディア機能を使用するためには、別途Micro SDカードが必要です。

動画	AVI、MP4	※解像度 800× 480 pixel 以下
音楽	MP3	
画像	JPG、BMP、PNG	※解像度 800× 480 pixel 以下

マップソフト

地図データ	住友電工システムソリューション株式会社 2015年度製
住所登録データ	約 3,893 万件
電話番号データ	約 600 万件
周辺検索データ	約 70 万件
施設検索データ (名称検索データ)	約 660 万件
レーン看板イラスト	ETC 約 1,110 件 サービスエリア・パーキングエリア 約 560 件
レーンガイド	一般道路 約 13 万件
方面案内	一般道路 約 11 万件
分岐イラスト	都市高速入口 約 680 件 高速分岐・出口 約 4,550 件 一般道路側道分岐 約 1,390 件
交差点表示	2画面交差点拡大表示
地図スケール	10m ~ 100km 詳細地図：10m/25m/50m/100m 標準地図：200m ~ 100km
地図縮尺レベル	14段階
ジャンクションビュー	対応
レーン表示	対応

※2015年1月末時点の地図データを使用しています。(一部データを除く)

その他

保証・アフターサービスについて

保証期間、規定

- 本製品の保証期間はご購入後1年間です。
保証期間内であれば、製品の修理を無料で行います。保証を受ける場合は購入日時を証明できるもの（レシート等）と一緒に本保証書をご提示ください。これらの書類の提出がない場合はすべて有償修理となります。
- 製品の異常など、使用により生じた直接・間接的な障害についてはいかなる場合でも、当社は一切の責任を負わないものとします。
- 保証は日本国内においてのみ有効です。
(This warranty is valid only in JAPAN.)
- 保証書は、本書に明示された期間・条件のもとで無料修理を保証するためのものです。これによりお客様の法律上の権利を制限するものではありません。

保証対象

本体のみとなります。付属品は保証対象外となります。また、業務等でご利用の場合は保証対象外となります。

保証の除外事項

下記のような場合は、保証期間内であってもお客様ご負担の有償修理となります。

- 本製品の説明書に記載されている使用方法・注意事項に反した使用方法によって生じた事故・損害。
- お買い上げ以降の運送・落下・振動などによる不適切な取り扱いによって生じた事故・損害。
- お買い上げ後のお客様による分解・修理・改造などに起因する事故・損害。
- 天災（火災・水害含む）など不測の天変地異などの結果生じた事故・損害。
- 消耗品の修理、交換費用。
- 保証書および購入証明書類のご提示がない場合。
- 業務用（店頭・法人でのご利用）の場合。

- アフターサービス及び製品に関するお問い合わせは
「エンプレイス・デジタルサポートセンター」までお願いします。

0570-005-051 平日 午前10時から午後5時まで
(土日祝祭日、年末年始を除きます)

休日前後は電話がつながりにくい場合があります。
その際は時間をおいてからおかけ直しいただきますようお願い致します。
アフターサービスのためにサポートセンターに商品をお送りいただく場合の送料は、
保証期間内外を問わず、お客様のご負担となります。

販売元：株式会社エンプレイス

保証書

保証事項

- この保証書は本書に明示した期間、条件のもとにおいて無料修理をお約束するものです。従って、この保証書によってお客様の法律上の権利を制限するものではありません。
- 当社製品は、本保証書に明記された保証期間を設けております。販売店にて記載された日付より、保証期間が発生するものとします。取扱説明書の注意書きに従って、正常な使用状態で、万一保証期間内に故障した場合には無償で修理致します。（修理が不可能な場合、在庫などの関係し相当品を持って替えさせていただきます。）
- 保証期間内であっても、以下のような場合には保証致しかねます。
 - 本保証書をご提示されない場合。
 - 保証書に販売店の購入日記入漏れおよび証明のない場合。
 - 火災、地震、水害、落雷、その他の天変地異、公害や異常電圧による故障および損傷の場合。
 - 事故等の外部要因に起因する故障および損傷の場合。
 - お買い上げ後の輸送、移動時における落下・衝撃等、お取り扱いが適当でないために生じた故障および損傷の場合。
 - 接続している他の機器に起因して生じた本製品の故障および損傷の場合。
 - 説明書に記載の使用方法、または注意に反するお取り扱いによって生じた故障および損傷の場合。
 - 改造またはご使用の責任に帰すると認められる故障および損傷の場合。
 - 正常なご使用において消耗品が自然消耗、摩耗した場合。
- 無料保証期間内外を問わず、修理依頼の場合、先に製品をサポートセンターへ送付してください。尚、その際の送料はお客様負担とさせていただきます。
- 本保証、または他のいかなる黙示または明示の保証のもとでも、当社の責任は、上記に規定する修理に限られません。いかなる保証違反についても、これらの救済を唯一の救済手段と致します。当社は、保証違反または他のいかなる法理論から生じる直接、特別、付随的または間接的な損害について責任を負いかねます。当社が責任を負いかねるこれらのものには、逸失利益、ダウンタイム（機能停止期間）、顧客からの信用、設備および財産への損害または交換、およびお客様の製品を含むシステムに蓄積された、または共に使用されたいかなるプログラムまたはデータの修復、再プログラミング、複製にかかる費用等が含まれます。
- 修理期間中の保証に関しては、当社到着日から起算し、返送日までを延長とさせていただきます。延長保証を受ける際には、当社よりの修理完了報告書を添付して頂く必要があります。
- 当製品の補修部分の保管期間は、生産完了後3年間とさせていただきます。その後の修理等に関するご要望にはお答え致しかねる場合があります。
- 本保証書は再発行致しませんので、大切に保管してください。
- 本保証書は日本国内でのみ有効とさせていただきます。

This warranty is valid only in JAPAN.

品番	DNK-7705		1年間保証
購入日	年 月 日より1年間		
お客様	お名前		
	〒		
	お電話番号		
販売店			

※お客様にご記入頂いた個人情報（保証・サービスを目的としており、それ以外の目的で使用することはありません。）
※この保証書は本書に明示した期間、条件のもとにおいて無料修理をお約束するものです。従って、この保証書によってお客様の法律上の権利を制限するものではありません。

【販売店様へ】 本製品販売時に、必ず本保証書に押印、日付の記入をお願い致します。

記載漏れがありますと、保証期間内でも無償修理が受けられません。

【お客様へ】 保証内修理の場合、本保証書が必要となりますので大切に保管してください。