

ドライブレコーダー機能搭載
7インチワンセグカーナビゲーション
DT-DR020

取扱説明書 兼 保証書



このたびは本製品をお買い上げいただき、誠にありがとうございます。
本書は車載用ナビゲーション本体およびシステムに関する取扱説明書です。

- ご使用前には、本書をよくお読みの上、記載された内容にしたがって正しくご使用ください。
- 保証書に「お買い上げ日・販売店名」などが記入されているか必ずお確かめの上、本書とともに大切に保管してください。

目次

はじめに

■安全上の注意	1
■使用上の注意	3
■免責事項／ご使用前の前に	4
■ナビゲーションについて	5
■ご使用前のセッティング	6

製品内容

■内容物	8
■各部の名称	9

取り付け方法

■取り付ける前に必ずお読みください	10
■取り付け／取り外し方法	
・取り付け方	12
・専用取付スタンドの取り外し方	14
・専用取付スタンドの調節方法	14
■本体への接続	
・シガーソケットへの接続	15

基本動作説明

本体

■電源／スリープモードについて	
・電源を入れる	16
・電源を切る	16
・充電する	16
■タッチペンについて	17
■テレビアンテナについて	18
■メインメニュー画面	19

地図画面

ナビ

■ナビゲーションの起動と終了	
・起動する	20
・終了する	20
■走行案内の基本画面	21
■走行中の案内画面	
・レーンガイド表示	22

目次

・交差点拡大表示	22
■高速道路走行案内	23
■地図画面上での操作	
・地図縮尺の切替／音量調整	24
・クイックメニューを開く／現在地に戻る方法	25
・地図の向きを変更する	26

検索メニュー

ナビ

■ナビメニュー画面	27
■検索メニュー	28
■検索結果リストの表示	29
■ルート検索要約情報	30
■登録地点追加画面	32
■最近検索リスト	33
■登録地点リスト	34
■周辺検索	35
■経度緯度検索	37
■住所検索	38
■電話番号検索	39
■駅名検索	40
■名称検索	41

位置登録方法

ナビ

■自宅登録	42
■会社登録	43

ルートメニュー

ナビ

■ルートメニュー画面	44
■自宅へ／会社へ	45
■ルートメニューの操作方法	
・ルート案内の開始	46
・ルート取消	46
・デモ走行	47
・ルート情報	47
・ルート表示	48
・ルート保存	49
■クイックメニューを使う	

目次

・出発地／経由地／目的地の設定	50
・位置登録をする	51
・ルート検索／取消を行う	51
・周辺検索を行う	52

設定メニュー

ナビ

■設定メニュー画面	53
■各種設定	
・画面設定	54
・音設定	55
・企業アイコン設定	55
・ルート案内設定	56
・ルートオプション設定	56
・システム情報	56
■GPS情報	57

テレビ

本体

■テレビを視聴するための準備	
・テレビを起動する	58
・放送局をスキャンする	58
■テレビを視聴する	59
■テレビを録画／再生する	
・テレビ録画をする前に	60
・テレビ録画をする／中止する	60
・録画ファイルを再生する	60
■テレビ設定について	61

マルチメディア

本体

■マルチメディアメニュー画面	62
■マルチメディア機能について	63
・フォルダの作りかた	64
■micro SDカードについて	
・micro SDカードの取り扱い方	65
・micro SDカードの入れ方／出し方	65
■再生／表示できるファイルについて	66
■フォトアルバム表示／ビデオ再生／音楽再生の手順	67
■フォトアルバム表示をする	68
■ビデオ再生をする	69
■音楽再生をする	70

目次

設定

本体

■システム設定について	71
・明るさ設定	72
・音量設定	72
・時間設定	72
・画面補正	72
・起動設定	72

カメラ

本体

■microSDカードについて	73
■録画をする	74
■カメラ操作について	75
■録画映像を再生する	77
■カメラ設定	78
■録画映像ファイルについて	
・microSDカードの録画時間	79
・常時録画ファイル	79
・イベント録画ファイル	79
・パソコンでファイルを確認する	79
■ビューアソフトの基本操作	
・ビューアソフトの操作画面	80
・録画ファイルを再生／停止する	81
・録画ファイルを保存する	81
・ビューアソフトの設定	82

トラブルシューティング

本体&ナビ

■故障かな?と思ったら	83
-------------	----

その他

■地図記号一覧	86
・3Dアイコン	96
■地図データについて	97
■詳細地図について	98
■仕様	99
■保証・アフターサービスについて	101

はじめに

安全上の注意

このたびは本製品をお買い上げいただき、誠にありがとうございます。
ご使用前に、安全上の注意をよくお読みの上、正しくご使用ください。

この項に記載しております注意事項、警告表示には、使用者や第三者への人的危害や財産への損害を未然に防ぐ内容を含んでおりますので、必ずご理解の上、守っていただくようお願い致します。

次の表示区分に関しましては、表示内容を守らなかった場合に生じる危害、または損害程度を表します。



警告

この表示を無視して誤った取り扱いをすると、人が死亡、または重傷を負う可能性が想定される内容を示しています。



注意

この表示を無視して誤った取り扱いをすると、人が重傷を負う可能性、および物的損害の発生が想定される内容を示しています。

内容の種類を次の絵表示で区分し、説明しています。



この絵表示は、「注意」しなければならない内容です。



この絵表示は、してはいけない「禁止」内容です。



この絵表示は、必ず実行していただく「強制」内容です。



長時間、高温・直射日光にさらされる場所や湿度の高い場所への設置、車内への放置は故障の原因となります。使用しない場合は必ずスタンドごと外して保管してください。

⚠ 警告

<p> ケーブル類は、運転操作の妨げにならないようにまとめてください。ハンドルやシフトレバー、ブレーキペダルなどに巻き付くと危険です。</p> <p>事故・ケガの原因となります。</p>	<p> 水、湿気、蒸気、ホコリ等が多い場所には設置しないでください。</p> <p>事故・火災・感電・故障の原因となります。</p>
<p> 本製品をエアバッグの動作を妨げる場所には絶対に取り付けしないでください。</p> <p>事故・ケガの原因となります。</p>	<p> micro SDカードを小さなお子様の手の届くところに置かないでください。</p> <p>誤って飲み込んだりケガなどの原因になることがあります。</p>
<p> 大きな音量で使用しないでください。</p> <p>事故の原因となりますので、クラクションの警告音など車外の音が聞こえる音量で使用してください。</p>	<p> 雷が鳴り出したら本製品やコードに触らないでください。</p> <p>落雷による感電の危険があります。</p>
<p> 運転中にテレビ、動画を見ないでください。</p> <p>必ず安全な場所に車を停止させ、パーキングブレーキをかけてから視聴してください。</p>	<p> 本製品を濡れた手で触らないでください。</p> <p>感電やケガの原因となります。</p>
<p> 本製品を医療機器の近くで使用しないでください。</p> <p>電波により医療機器に悪影響を与えるおそれがあります。心臓ペースメーカー等の医療機器をご使用の場合、各機器のメーカー、医師に必ずご相談ください。</p>	<p> 本製品の画面が映らない、音が出ない、異常な動作をするなど故障した状態のまま使用しないでください。</p> <p>ただちに使用を中止して、お買い上げの販売店またはサポートセンターまでご連絡ください。事故・火災・感電の原因となります。</p>
<p> 本製品を分解・改造したり、衝撃を与えたりしないでください。</p> <p>火災・感電・故障の原因となります。</p>	<p> 走行中は製品の操作をしないでください。</p> <p>必ず安全な場所に車を停止させ、パーキングブレーキをかけてから行ってください。</p>
<p> 運転中に画面を注視する際、必要最低限の時間で行ってください。</p> <p>事故・ケガの原因となります。</p>	<p> 本製品は運転操作や視界の妨げにならない場所に取り付けてください。</p> <p>事故・ケガの原因となります。</p>
<p> 実際の交通規制／表示に従って走行してください。</p> <p>事故・ケガの原因となります。</p>	<p> 画面輝度を適切な明るさに設定して使用してください。</p> <p>必要以上に画面を明るくすると夜間の運転時等、事故の原因になる可能性があります。危険です。</p>

はじめに

使用上の注意

⚠ 注意

<p>⚠ 本製品は外国車では使用できない場合があります。</p> <p>本製品はDC12/24V対応です。ただし、シガーソケットの形状により使用できない場合があります。</p>	<p>⚠ 本製品内部に異物や液体が入らないように気をつけてください。</p> <p>故障の原因となります。</p>
<p>⊘ 本製品を装着するために車を改造することは絶対におやめください。</p> <p>車の故障や、走行中の事故の原因となる可能性があります。</p>	<p>⊘ 革張りのダッシュボードには絶対に貼り付けしないでください。</p> <p>本製品が確実に固定できなかったり、ダッシュボードに損傷を与える可能性があります。</p>
<p>⊘ 本製品をフロントガラスに貼り付けしないでください。</p> <p>必ずダッシュボード(樹脂製)に貼り付けてください。</p>	<p>⊘ 本製品付属のシガーソケット電源アダプター以外は使用しないでください。</p> <p>火災・感電・故障の原因となります。</p>
<p>⊘ 本製品に付属の部品以外は使用しないでください。</p> <p>指定以外の部品を使用しますと、破損したり正常に設置できず外れることがあり、危険です。</p>	<p>⊘ 運転中にナビソフトの操作、テレビ視聴、音楽、動画、写真再生などの操作をしないでください。</p> <p>走行中の事故の原因となります。</p>
<p>⊘ 本製品を拭くときにベンゼン、シンナー、アルコールなどは使用しないでください。</p> <p>製品に傷がつくことがあります。本製品を拭くときは柔らかい布を使って乾拭きをしてください。</p>	<p>⊘ 鋭利なものや硬い棒などで本製品を操作しないでください。</p> <p>火災・感電・故障の原因となります。</p>
<p>⊘ 適正温度外の高温ならびに低温で使用しないでください。</p> <p>本製品は0~60°Cで正常に動作します。</p>	<p>⊘ 長時間、高温・直射日光にさらされる場所への設置や車内への放置はしないでください。</p> <p>故障の原因となります。</p>
<p>⚠ micro SDスロットの中に異物がないか確認してからmicro SDカードを入れてください。</p> <p>火災・感電・故障の原因となります。</p>	<p>⚠ シガーソケットの中に異物がないか確認してからシガーソケット電源アダプターを入れてください。</p> <p>火災・感電・故障の原因となります。</p>
<p>⚠ 運転前に取り付けが正常に行えているか確認をしてください。</p> <p>走行中に脱落等を起こすと危険です。ネジの緩み等がないかの確認を必ず行ってください。</p>	<p>⚠ 運転前にナビ画面の角度調節を行ってください。</p> <p>走行中に画面の調整を行うと事故の原因となります。</p>
<p>⚠ GPS信号の正常な受信のため、車内の上方向、前方向に遮蔽物のない位置に本製品を設置してください。</p> <p>ビルが密集した都心・トンネル・地下道・建物の中・鉄道や道路の高架下・木々の多い森の中・山岳地域などではGPS信号の受信ができません。また、一部の断熱ガラス(金属コーティング・金属粉入り等)・ミラー式フィルム装着車の場合、GPS信号が受信できない場合があります。</p>	

免責事項／ご使用の前に

【免責事項】

- ・本製品を使用することによって生じた、直接・間接の損害、データの消失などについては、当社は一切その責任を負いかねます。
- ・地図データの誤字・脱字・位置ずれなどの表示に関して、本製品のお取り替えや代金の返却は致しかねます。
- ・本製品は、医療機器、原子力機器、航空宇宙機器など、人命に関わる設備や機器、及び高度な信頼性を必要とする設備や機器での使用は想定されておりません。このような環境下での使用に関しては、一切の責任を負いかねます。
- ・本製品（ソフトウェア含む）は日本国内での使用を前提としており、日本国外で使用された場合の責任は負いかねます。
- ・本製品を使用中に登録したデータ等が消失した場合でも、データなどの保証は当社では一切の責任を負いかねます。あらかじめご了承ください。
- ・ナビゲーションの画面に表示される情報や建物・道路などの形状は実際と異なる場合があります。あらかじめご了承ください。
- ・GPS信号及びテレビ放送の受信感度は、受信される地域、環境により変化します。正常に受信できない場合、車を移動させて再度お試しください。
- ・専用取付スタンドが正常に取り付けられていない場合、本製品が落下することがあります。専用取付スタンドの誤った取り付け方、誤った場所に取り付けたことにより発生する製品ならびに車の異常は、当社では一切の責任を負いかねます。
- ・microSDカード内のデータ加工などによるデータ破損・紛失などは当社では一切の責任を負いかねます。microSDカードの紛失または使用者の不注意による損傷などは保証対象外となり、当社では一切の責任を負いかねます。
- ・microSDカードの消耗に起因する故障、または損傷については当社では一切の責任を負いかねます。あらかじめご了承ください。

【ご使用の前に】

- ・取扱説明書および本製品の仕様に関して、改良のため予告なく変更することがあります。
- ・本書に掲載されているイラストはイメージであり、実際の景観とは異なる場合があります。
- ・本書の内容に関しましては万全を期して作成しておりますが、万一ご不審な点や誤りなどお気づきの点がありましたら、サポートセンターまでご連絡いただきますようお願いいたします。
- ・Windowsは、Microsoft Corporationの登録商標です。

はじめに

ナビゲーションについて

【機能上の注意事項】

- 安全のため、必ず車を停止させてから操作してください。
- 本製品のパネルはタッチスクリーン方式です。正常に操作できない場合、タッチスクリーンを補正してください。（タッチスクリーン補正方法について→P.72）
- ご購入時、ナビ本体の画面に保護用フィルムが貼られていますので、はがしてからご使用ください。はがさないまま使用すると、タッチパネルの感度が低下したり誤動作の原因となります。

【ルート検索について】

- 目的地までのルート案内途中で本製品の電源を切った場合、再度目的地を入力する必要がある場合があります。
- 出発地を設定していない場合、現在地が出発地となります。出発地を設定するには、検索メニューから出発地を検索し、地図画面の中央に位置するように地図を操作してください。（→P.50）
- 検索時や、リルート時に止まって動作しない場合は、電源ボタンでナビ本体を再起動してください。

【ルート検索できない目的地】

- 本州・四国・九州から北海道・沖縄・離島（およびフェリーを利用した）のルート検索はできません。
- 道路のない地点を出発地、目的地に設定してしまうと、想定できないルートを探索してしまう可能性があります。ご注意ください。
- ルート上に時間等での通行規制がある場合、ルート検索できない場合があります。その際には目的地の位置を移動して再検索してください。
- 点線で表示される道路は地図開発時点で未開通のため検索やルート案内等もできません。また、ICやJCTも検索はできませんが、ルート検索や案内等もできません。

【GPS衛星情報受信状態について】

- 画面左上の「GPS受信アイコン」にアンテナと現在時間の表示があれば、GPS衛星情報を受信していることになります。「GPS受信アイコン」を押すと、現在地のGPS ID、日付、時間、緯度、経度などの情報が表示されます。



- ・ナビゲーションのソフトが立ち上がるまで、電源を切るなどの操作はしないでください。
- ・本製品は二輪車での使用環境を想定しておりません。二輪車でのご使用はおやめください。
- ・本製品に使用している交通規制データは、普通車両に適用されるのみで、大型車両や二輪車などの規制は含まれておりません。ご使用の際は、必ず実際の標識や交通規制に従って走行してください。

はじめに

ご使用前のセッティング

※お買い上げの時は内蔵バッテリーが十分に充電されていない場合があります。
初めてご使用いただく際は十分に充電を行っていただくことをおすすめします。

1.ご使用の前にGPS受信の操作を行っておくと、車に装着してすぐにご使用になれます。

※工場出荷時の地図表示は「国会議事堂」付近が表示されています。

※GPS受信について→P. 57

※GPS受信を行う場合、屋根付きガレージ・地下駐車場・高架下等、遮蔽物のある場所では受信できません。

※下記の場合、GPS受信に時間がかかる場合があります。

- ・本製品を初めて使用する場合。
- ・曇りの日等、天候が悪い場合。
- ・長時間使用せずに、再び使用する場合。

①GPS受信アイコンをタッチしてください。



②GPSを受信すると「GPSを受信しました」とアナウンスされ、受信機状態に「3D」と表示されます。現在地アイコンをタッチして現在地に戻ります。



③現在地の地図に移動します。

GPSを正常に受信していると、GPS受信アイコンに現在の時刻と3本のアンテナが表示されます。

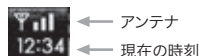

GPS信号が受信できない場合、以下のメッセージが表示されることがあります。
このような場合、野外の見晴らしの良い場所でGPS受信の操作をしてください。

GPS信号を受信できません。

2. 自宅／会社等を登録しておく と便利です。

頻度が高い目的地を登録すると便利です。
(ここでは自宅登録をご紹介します。詳しくは
P. 42、P. 43を参照してください。)

【登録方法】

①ナビメニューの「検索」を選択します。



②検索メニューの「住所検索」を選択します。



③都道府県／市区町村を選択します。

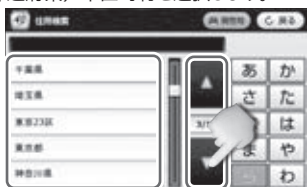

④丁目・番地を選択後、登録追加を選択します。

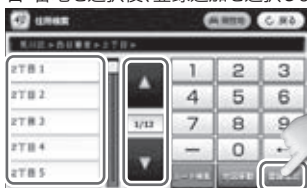

・自宅アイコンを選択してください。
※アイコンをタッチするとアイコンが変わります。

・「自宅に登録」を選択すると登録されます。
・自宅／会社以外の登録は、アイコンを選択し
てから地点登録を選択すると登録されます。



※アイコンの種類



【登録確認方法】

検索メニューの登録地点リストを選択します。

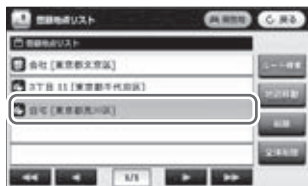

自宅アイコンと自宅[東京都荒川区]

製品内容 内容物

同梱品



ナビ本体

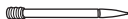

※専用ホルダーに収納済

タッチペン
OP-TP018

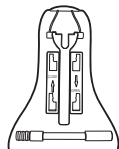

専用ホルダー
OP-H018

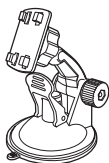

専用取付スタンド
OP-ST018

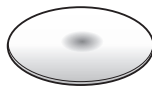

スタンド固定皿
OP-FD7

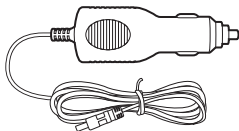

専用シガー電源アダプター
CC-205N
(DC12~24V)
ケーブル長さ:約1.5m



取扱説明書 兼 保証書
(本書)
OP-MDR020

オプション品

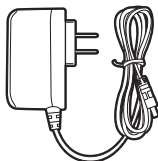

専用AC電源アダプター
EN-015N
ケーブル長さ:約1.5m

*本製品の仕様および外観は、改良のため予告なく変更することがあります。ご了承ください。

各部の名称

【本体正面】



【本体背面／側面】

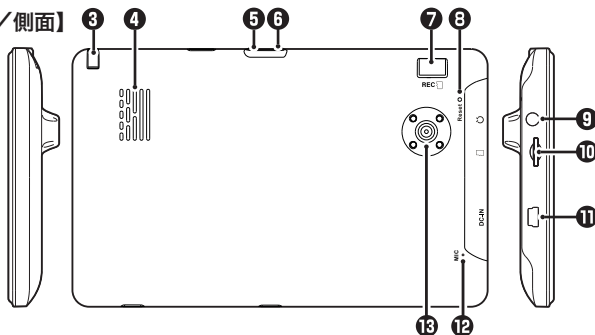

- | | |
|-------------------|-------------------------------|
| ① LEDランプ | 充電中は赤く点灯します。(録画中は点滅します) |
| ② 液晶ディスプレイ | 画面をタッチして操作します。 |
| ③ テレビアンテナ | テレビを視聴するときに引き出して使います。 |
| ④ スピーカー | モノラルスピーカー(1.5W) |
| ⑤ 録画映像ロックスイッチ | 録画中の映像をロック(保護)します。 |
| ⑥ 電源スイッチ | 電源をON/OFFします。 |
| ⑦ 録画用micro SDスロット | 録画用のmicro SDカードを挿入します。 |
| ⑧ Reset(リセット) | 本体をリセットする時に押します。 |
| ⑨ イヤホン端子 | 3.5mm ステレオミニジャック |
| ⑩ micro SDスロット | マルチメディア再生時にmicro SDカードを挿入します。 |
| ⑪ DC-IN(電源端子) | 専用シガー電源アダプターを接続します。 |
| ⑫ MIC(マイク) | 録画時に音声を録音します。 |
| ⑬ カメラレンズ | 録画用のカメラレンズ |

取り付ける前に必ずお読みください

ナビゲーションの取付位置について

国土交通省の定める道路運送車両の保安基準について、下記の範囲内の視界を確保することが義務付けられています。

ダッシュボード上に機器を取り付ける際は、下記のイラストのように、運転手の視界を妨げないように取り付けてください。

前方視界基準

・対象車両

- ① 専ら乗用の用に供する自動車（乗車定員11人以上のものを除く。）
- ② 車両総重量が3.5トン以下の貨物自動車

・基準概要

自動車の前方2mにある高さ1m、直径0.3mの円柱（6歳児を模したもの）を鏡等を用いず直接視認できること。

上面図

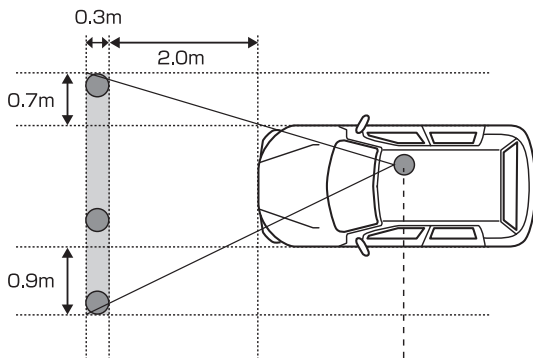

側面図

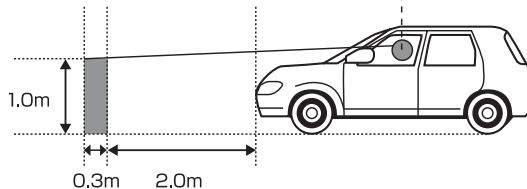

【取り付け時の注意事項】

 運転操作や視界の妨げになる場所には絶対に取り付けしないでください。

 エアバッグの動作を妨げる場所には絶対に取り付けしないでください。

●下記のような場所には絶対に取り付けしないでください。



- 車内の上方向、前方向に遮蔽物のない位置に設置してください。
- 本製品をフロントガラスに貼り付けしないでください。
必ずダッシュボード（樹脂製）に貼り付けてください。
- 革張りなど素材によってはダッシュボードを変質・変色させたり、傷めたり破いたりするので絶対には貼り付けしないでください。
- ラジオや車内の電子機器との距離が近いと本製品が誤作動する場合があります。
必ず取り付けの前に動作確認を行ってください。
- 動作確認の際には必ず安全な場所に車を停止させ、パーキングブレーキをかけてから行ってください。
- 取り付ける前にテレビアンテナをのびし（テレビアンテナについて → P. 18）、フロントガラス等に当たらないことを確認してください。
- 極端な温度変化のある場所や、湿度の高い場所に移動をしないでください。
結露を起こし、故障、火事等の原因となる可能性があります。
- 本製品は必ずスタンド固定皿の上に設置してください。
- スタンド固定皿の貼り付けは1回のみです。貼り直しはできません。
- スタンド固定皿をダッシュボードからはがす際に、ダッシュボードを変質・変色させたり、傷めたり破いたりすることがあります。
- 本製品には付属品、オプション品以外の部品は使用しないでください。
- スタンド固定皿の貼る位置を決定したら、密着させるためにダッシュボードをクリーニングしてください。
- 誤った取り付け方、誤った場所に取り付けたことにより発生する製品ならびに車の異常は当社では一切の責任を負いかねます。

取り付け方法

取り付け／取り外し方法

取り付け方

- ①専用ホルダー背面の凹みに専用取付スタンドをはめて、スライドして固定します。取り付け後、きちんと固定されていることを確認してください。

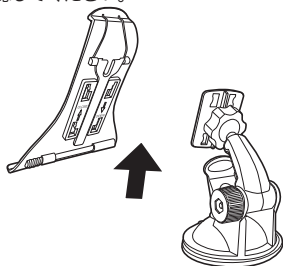

図の向きで専用取付スタンドを上へスライドさせて固定します。

- ②本体下部の2つの凹部(a)と専用ホルダーの凸部を合わせてから上部(b)をはめ込みます。取り付け後、きちんと固定されていることを確認してください。

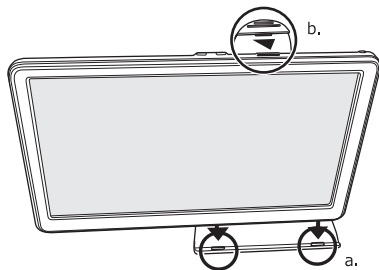

※必ず下部からセットしてください。



取り付けは必ずエンジンを切った状態で行ってください。
取り付ける前に、必ず前面の保護フィルムを外してください。

- ③スタンド固定皿を設置します。本体を設置する場所を選び、きれいに拭いてください。(P.11「取り付け時の注意事項」を必ずご確認ください。)

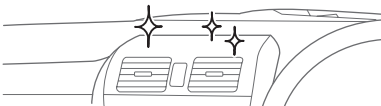

- 必ず樹脂製のダッシュボードの上に設置してください。革張りのダッシュボードやフロントガラスには設置しないでください。
- エアコンの風が直接当たるところに設置すると、結露を起す可能性があります。風が当たらないところに設置してください。

スタンド固定皿(片面が強粘着シールになっています。)底面の保護シートをはがし、設置場所にきちんと貼り付けてください。

※保護シートをはがして、出てくる粘着面を下にして貼り付けてください。

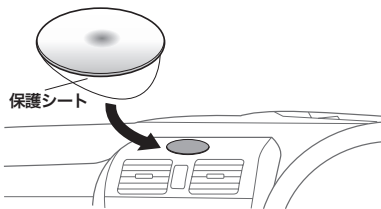

- スタンド固定皿の貼り付けは1回のみです。貼り直しはできません。
- スタンド固定皿をダッシュボードからはがすと、ダッシュボードが変質・変色したり、傷んだり破いたりすることがあります。
- 取り付けは必ずエンジンを切った状態で行ってください。

- ⑤レバーが上向きであることを確認してから、本体を取り付けた専用取付スタンドを固定皿に強く押し付けてください。

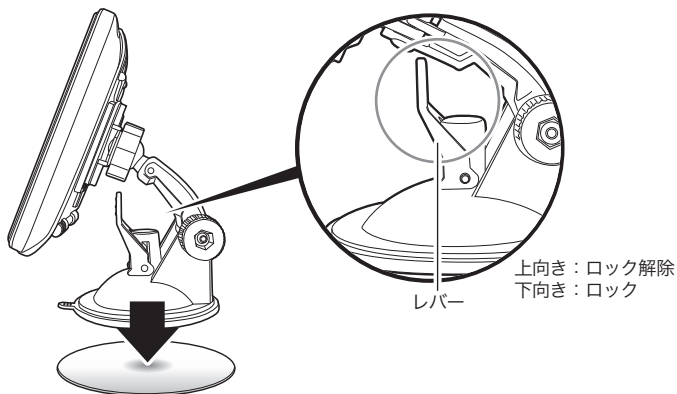

- ⑥専用取付スタンド中央を矢印の方向へ強く押し付けながらレバーを押し下げ、しっかりと固定してください。

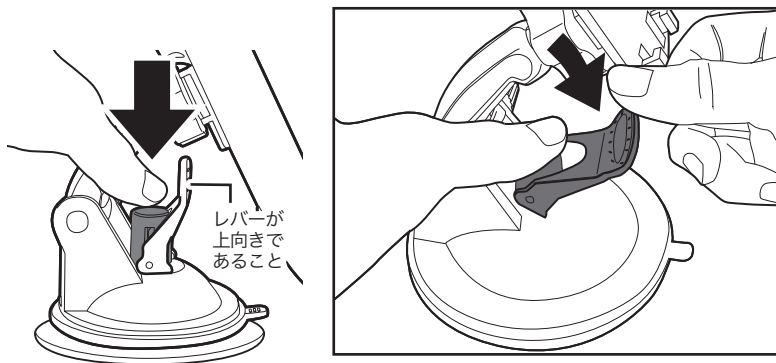

- ・取り付けは必ずエンジンを切った状態で行ってください。
- ・突起部やレバーなどで指をケガないようにご注意ください。ちから任せに押し込むと破損の原因になります。
- ・必要以上に、ちからをかけないようにご注意ください。

専用取付スタンドの取り外し方

- ①専用取付スタンドのレバーを引き上げ、固定を解除します。

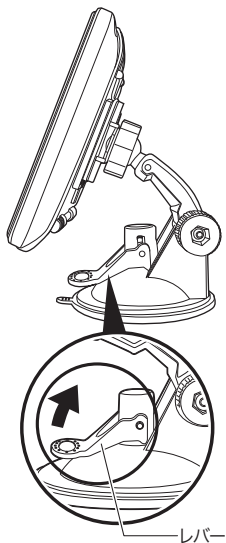

- ②スタンド固定皿からスタンドを外す際には、取り外し用タブをつまんで徐々に引き上げると外れやすくなります。

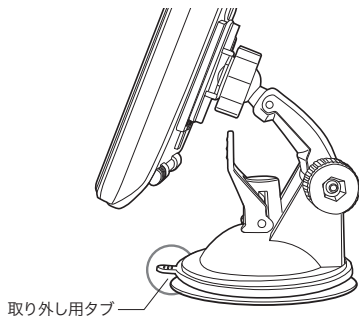

専用取付スタンドの調節方法

スタンドの角度、向きを調節などを行います。

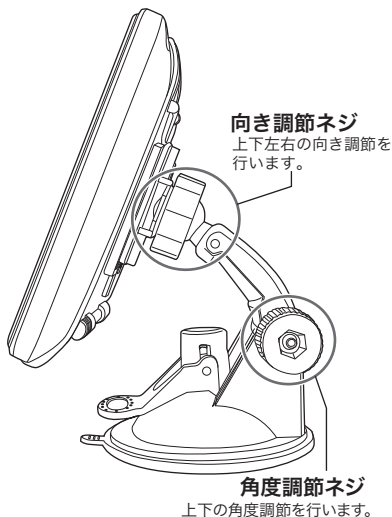

- ・ネジを締めすぎないでください。破損の原因となります。
- ・ネジを緩めすぎるとナットが外れる場合がありますのでご注意ください。
- ・固定するときはネジをしっかり締めてください。調節をおこなった後、がたつきがないか必ず確認してください。
- ・運転中見やすく、外部からの光が画面に反射しない位置で固定してください。
- ・運転中には調節しないでください。
- ・長時間、高温・直射日光にさらされる場所や湿度の高い場所への設置、車内への放置は故障の原因となります。使用しない場合は必ずスタンドごと外して保管してください。

取り付け方法

本体への接続

シガーソケットへの接続

本機は専用シガー電源アダプターに接続することによって、本体の電源が自動でON/OFFする仕様です（エンジンキー電源運動）。

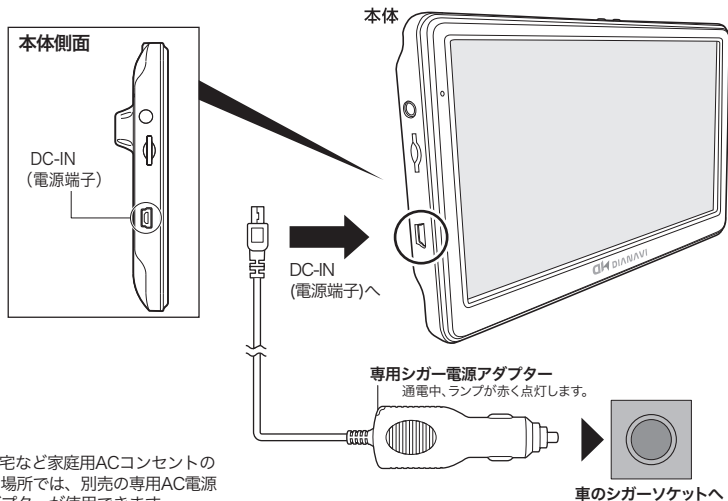

※ご自宅など家庭用ACコンセントのある場所では、別売の専用AC電源アダプターが使用できます。

※お買い上げの際は内蔵バッテリーが十分に充電されていない場合があります。初めてご使用いただく際は十分に充電を行っていただくことをおすすめします。

- ・シガーソケットに接続すると、エンジンキー電源運動により本体が自動で起動します。
- ・シガーソケットの中に異物がないか確認してから、専用シガー電源アダプターを入れてください。
- ・本製品はDC12/24V車対応です。シガーソケットの形状（外国車等）によっては使用できない場合があります。
- ・付属の専用シガー電源アダプター以外の電源ケーブルは故障の原因となりますので、絶対に使用しないでください。
- ・付属の専用シガー電源アダプターは本製品専用です。他のUSB機器には使用できません。



- ・運転中には接続作業をしないでください。
- ・エンジンをOFFにしても本機の電源がOFFにならない車種の場合は、本製品を使用しないとき、必ず専用シガー電源アダプターを車のシガーソケットから抜いてください。抜き忘れると、本機の電源が切れずに車のバッテリーが上がる場合があります。

電源/スリープモードについて

電源を入れる

本体と接続した専用シガー電源アダプターをシガーソケットに差し込んで（→P.15）、車のエンジン（ACC）を入れると、本体の電源が自動で入ります（エンジンキー電源連動）。

電源が入らない場合は、上部の電源スイッチを長押しします。約3秒後に起動します。

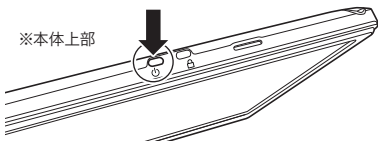

※本体上部

起動画面後、ナビゲーションが起動します。
（購入時は起動設定が「ナビゲーション」になっています。起動設定を変更したい場合→P.72）

電源を切る

エンジンを切ると（Accオフ時）、本体の電源が切れます。

それでも電源が切れない場合は、本体上部の電源スイッチを押してください。



電源スイッチを約3秒間長押しすると、「電源が切れるまであと10秒」と表示されるので、「切る」を選択します。

電源を切らない場合は「戻る」を選択してください。

何も選択しない場合、約10秒後に自動で電源が切れます。

「スリープ」を選択すると画面が消え、スリープ状態になります。本体の電源を長押し（約3秒間）するとスリープ状態が解除されます。

充電する

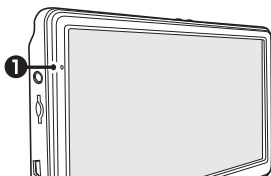

専用シガー/AC電源アダプターをつなぐと、本体正面左側・上部①の赤いランプが点灯し充電が始まります。

充電完了すると緑色に点灯します。
（電源OFFの時には充電完了すると消灯します。）

充電時間は約3時間です。
フル充電で約1時間動作します。カメラ録画機能使用時は約30分動作します。

（使用状況により変動します。バッテリーは消耗品ですので、充電回数や使用期間などにより少しずつ充電能力が低下していきます。）



電池残量が少なくなると「電源が不足しています。充電してください。」と表示されては消えます。電源を繋ぐまで30秒毎に繰り返し表示されます。

タッチペンについて

タッチペンの取り出し方/しまい方

タッチペンは専用ホルダー・下部に収納されています。

タッチペンに指をかけ、まっすぐ引き出します。

しまう時はまっすぐ押し込んで、落ちないように奥まで入れてください。

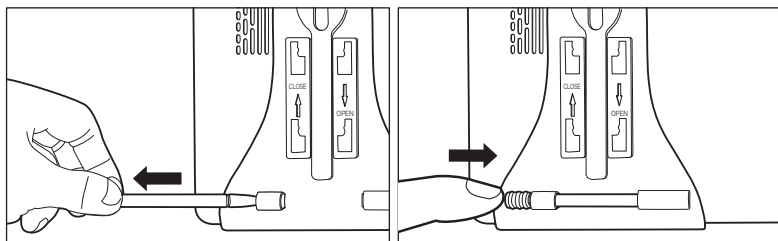

タッチペンの使い方

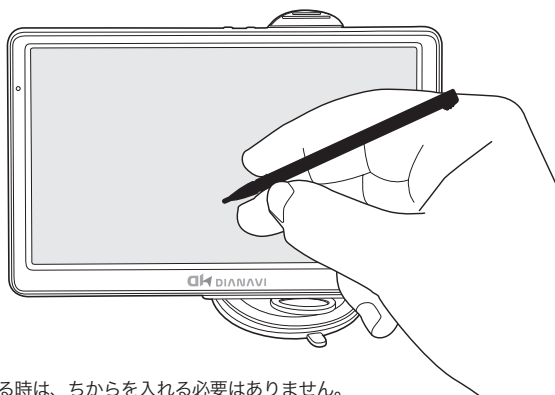

- 画面にタッチする時は、ちからを入れる必要はありません。
- 画面の表面を強く押したり、ちからを込めてたたいたりしないでください。画面にひびが入ったり、割れたりすることがあります。
- タッチしたアイコンなどが正しく認識されない（反応しない）時や、タッチペンでタッチする位置と表示される位置が微妙にずれている時は「画面補正」を行ってください。



- ・運転中はタッチペンでの操作をしないでください。
- ・タッチペン使用後は必ず元の位置へ戻してください。

タッチペンを放置すると子供が誤って飲み込んだり、落下して運転の妨げとなる可能性があります。危険です。

テレビアンテナについて

テレビアンテナの引き出し方/しまい方

テレビアンテナは本体に収納されています。

まっすぐゆっくりと、アンテナ全体を引き出します。

しまう時もまっすぐゆっくり押し込んで、奥まで入れてください。

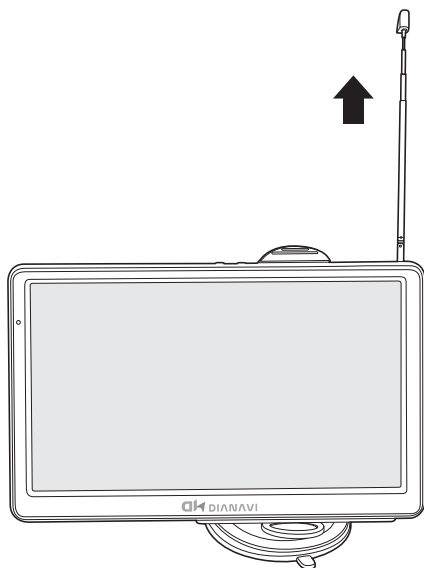
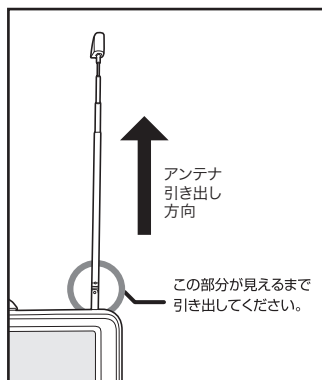

- ・テレビ放送の受信感度は受信される地域により変化します。正常に受信ができない場合は位置の移動をお試しください。
- ・テレビアンテナを無理に引っ張ったり、折り曲げたりしないでください。

メインメニュー画面

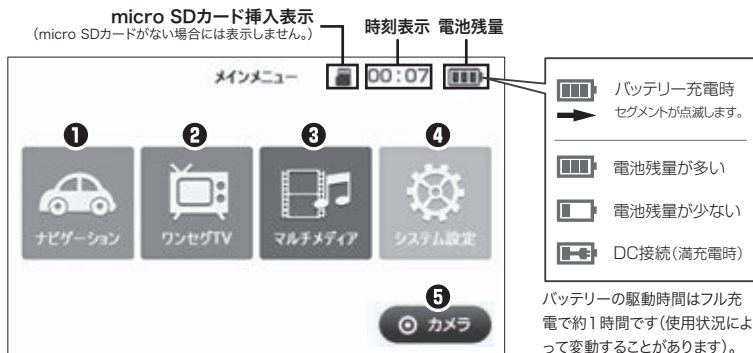

メインメニュー

- ① ナビゲーション** (操作方法について→P. 20)
ナビソフトを起動します。
- ② ワンセグTV** (操作方法について→P. 58)
ワンセグ視聴、ワンセグ録画、ワンセグ録画再生ソフトを起動します。
- ③ マルチメディア** (操作方法について→P. 62)
フォトアルバム表示、ビデオ再生、音楽再生ソフトを起動します。
- ④ システム設定** (操作方法について→P. 71)
音量、明るさ、時間、起動などの各種設定を行います。
- ⑤ カメラ** (操作方法について→P. 73)
カメラ (ドライブレコーダー) ソフトを起動します。

ナビゲーションの起動と終了

起動する

- ①電源を入れて、メインメニューの「ナビゲーション」をタッチします。



- ②ナビを起動させると、オープニング画面が表示されます。



- ③オープニング画面表示後、警告画面が表示されます。警告内容をお読みください。

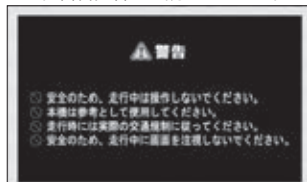

※運転中は実際の交通規制に従って走行してください。

- ④地図画面に移動します。



終了する

- ①地図画面左下の「MENU」ボタンを選択します。



- ②ナビメニュー画面の「ナビ終了」を選択します。



- ③メインメニュー画面に戻ります。



購入時は起動設定が「ナビゲーション」になっています。起動設定を変更したい場合→P. 72

走行案内の基本画面

警告画面後、下記の画面が表示されます。



- ① 現在地のGPS情報と現在の時刻を表示します。
- ② ノースアップ/バードビュー/ヘディングアップ表示を選択できます。
- ③ 地図の縮尺を表示します。
- ④ より詳細な(拡大された)地図が表示されます。
- ⑤ より広域な(縮小された)地図が表示されます。
- ⑥ 音量調整ボタンを表示/隠します。
- ⑦ ナビメニュー画面を表示します。
- ⑧ 一般/高速/距離/おすすめの検索オプションが選択できます。
 - 一般:一般道路を優先して検索
 - 高速:高速道路を優先して検索
 - 距離:距離を優先して検索
 - おすすめ:最適なおすすめルートを検索

※「一般」を選択しても長距離の場合、高速道路を含むルートを検索することがあります。
- ⑨ 現在地を表示します。
- ⑩ 目的地までの距離と残り時間を表示します。
(ルート選択後、案内開始をすると表示されます。)
- ⑪ 位置登録/周辺検索/出発地/経由地/目的地/ルート検索(ルート取消)などが表示されます。(→P. 50「クイックメニューを使う」)

走行中の案内画面

レーンガイド表示

一般道路で次の地点までのレーンガイドを表示します。



交差点拡大表示

一般道路で交差点に近づくと（約500m前）、交差点の拡大画面が表示されます。

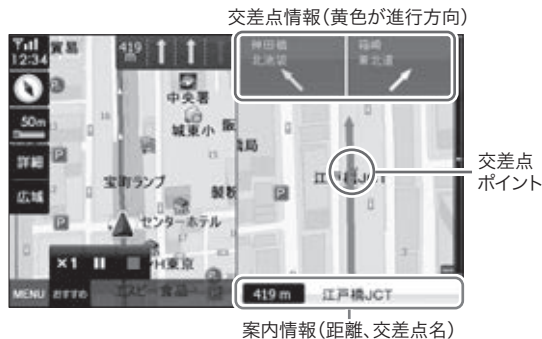

💡 ワンポイント

右側の拡大画面をタッチすると、2画面表示から1画面表示に切り替わります。

2画面表示に戻したい場合は、画面右下に表示される「案内表示（上部参照）」をタッチしてください。

※画像はデモ走行画面です。

地図画面 高速道路走行案内

高速道路走行案内時は、2画面で高速道路情報が表示されます。

高速道路上の分岐を3Dイラストで表示します。また、都市高速道路では高速道路の入口を3Dイラストで表示します。

(※工事等により入口/出口が異なる場合がありますので、実際の指示/標識に従って走行してください。)

基本表示

高速道路上の未通過地点・施設を表示します。



- ① 通過地点の次/前ボタン
(次/前ボタンをタッチすると表示が切り替わります。)
- ② 高速道路上の未通過地点・施設の名前を表示します。
- ③ 高速道路上の未通過地点・施設までの距離を表示します。
- ④ 高速道路上の未通過地点・施設までの方向案内および情報を表示します。

入口/出口案内

高速道路入口/出口のイラストを表示します。



- ① 入口/出口名称表示
- ② 進行方向表示
- ③ 案内地点までの距離表示

分岐案内

インターチェンジ、ジャンクションなどのイラストを表示します。



ETC案内

ETCレーンイラストを表示します。



SA/PA案内

サービスエリア、パーキングエリアのイラストを表示します。



※画像はデモ走行画面です。

地図画面 地図画面上での操作

地図縮尺の切替

地図の縮尺をご希望のスケールに切り替えることができます。



詳細・広域ボタンをタッチして希望のスケールを表示してください。

詳細・広域ボタンが表示されていない場合、縮尺ボタンをタッチしてください。

100m 縮尺ボタン
(地図の縮尺を表示します。10m~100kmまでの14段階の表示が可能です。)

詳細 詳細ボタン

広域 広域ボタン

	地図スケール
詳細地図	10m、25m、50m
標準地図	100m、200m、500m、 1km、2km、5km、 8km、10km、25km、 50km、100km

■詳細地図について

- ・10m、25m、50mの地図スケールでは、市街の詳細な地図情報が表示されます。全国で1,393都市の詳細市街地図が収録されています。
- ・すべての都市を100%網羅している訳ではありません。ご了承ください。

音量調整

地図画面上で音量を調整することができます。

①画面左側の音量調整ボタンを押します。



② **+** ボタンと **-** ボタンが表示されます。好きな音量に調整してください。



 音量調整ボタン

 音量アップボタン

 音量ダウンボタン

音量調整ボタンをもう一度押すと、**+** ボタンと **-** ボタンが消えます。

クイックメニューを開く

- ①画面右下のQUICKボタンを押します。



QUICK QUICKボタン

- ②クイックメニューが表示され、操作ができます。もう一度QUICKボタンを押すと、クイックメニューが閉じます。



位置登録 画面中央の地点を登録します。

周辺検索 画面中央の地点から周辺検索を行います。

出発地 画面中央の地点を出発地に設定します。

経由地 画面中央の地点を経由地に設定します。

目的地 画面中央の地点を目的地に設定します。

ルート検索 設定した地点を元に、ルート検索を開始します。

💡ワンポイント

クイックメニューを使うと、位置登録や周辺検索など地図画面上ですばやくルート検索ができるようになります。(→ P. 50)

現在地に戻る方法

現在地ボタンを押して、現在地に戻ります。ボタンが出る条件は、GPSを受信し、かつ自動車が移動している場合に発生します。



現在地 現在地ボタン

💡ワンポイント

地図をタッチして移動した後は、車が移動しても「現在地」ボタンを押さないと現在地には移動しませんが、タッチしないまま20秒ほど放置すると、自動で現在地に戻ります。



安全のため、必ず車を停止してから操作してください。

地図の向きを変更する

地図画面上の地図モードの状態を表示します。

 ボタンで地図表示モードを変更して、地図の向きをお好みに変えることができます。



ヘディングアップ表示

画面の上方向が車の走行方向になるように地図を自動的に回転して表示します。



バードビュー表示

バードビュー（鳥瞰図）で表示します。（50m固定）

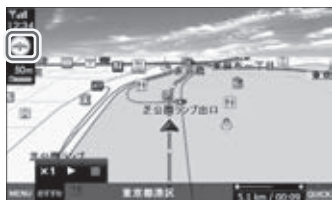

ノースアップ表示

常に北が上になるように、地図を表示します。



現在地の座標を確認する

地図画面上の現在地表示をタッチします。

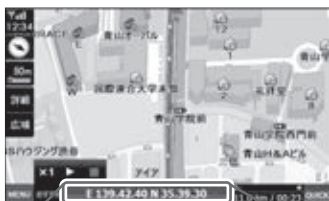
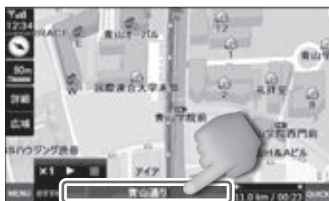









※経度緯度が表示されます。
もう一度タッチすると元に戻ります。

※画像はデモ走行画面です。

ナビメニュー画面











MENU ボタンを押すと、ナビメニュー画面が表示されます。



-  検索
検索メニューを表示します。
(最近検索リスト/登録地点リスト/周辺検索/名称検索など)
-  ルート
ルートメニューを表示します。
(自宅/会社/案内開始/ルート取消など)
-  設定
設定メニューを表示します。
(画面設定/音設定/企業アイコン/ルート案内設定など)
-  自宅へ
登録された自宅へのルートを検索します。
-  会社へ
登録された会社へのルートを検索します。
-  高速道路ガイド
高速道路ガイド表示のON/OFF切り替えをします。
(左のアイコンはONの状態を表示しています。)
-  ナビ終了
ナビゲーションを終了します。
-  現在地
現在地を表示します。
-  戻る
前画面に戻ります。

検索メニュー



- ①  最近検索した地点が表示されます。
- ②  登録されている地点が表示されます。
- ③  現在の地点から周辺の業種別検索を行います。
- ④  経度緯度検索を行います。
- ⑤  住所検索を行います。
- ⑥  電話番号検索を行います。(個人宅の電話番号検索はできません。)
- ⑦  駅名検索を行います。
- ⑧  名称検索を行います。
- ⑨  現在地を表示します。
- ⑩  ナビメニュー画面に戻ります。

検索結果リストの表示

各検索方法で地点検索をすると、検索結果をリストで一覧表示します。

例) 駅名検索で「ゆうらくちょう」と検索した結果



【駅名検索における表示ボタン例】

- ① **ルート検索** ルート検索を開始します。
(ルート検索要約情報が開きます。)
- ② **近い順** 検索した結果を近い順に並べ替えます。
- ③ **地図移動** 該当地点が地図上に表示されます。
(右上の「戻る」ボタンをタッチすると、リストに戻ります。)
- ④ **登録追加** 登録地点追加画面が表示され、登録に進みます。

💡 ワンポイント

リストが5つ以上の場合、にてリストの移動ができます。

- | | | | |
|--|-------------|--|-------------|
| | 一番最初のページに戻る | | 一番最後のページに進む |
| | 前のページに戻る | | 次のページに進む |



検索方法によってボタンの表示が異なります。詳しくは各検索方法のページをご参照ください。

ルート検索要約情報

ルートを検索した後、出発地から目的地までのルート情報が表示されます。



- | | |
|-----------|-------------------|
| ① 所要時間 | 目的地までの所要時間を表示します。 |
| ② 所要距離 | 目的地までの所要距離を表示します。 |
| ③ 検索オプション | ルートの検索条件を表示します。 |
| ④ 出発地 | 出発地点を表示します。 |
| ⑤ 経由地 | 経由地点を表示します。 |
| ⑥ 目的地 | 目的地点を表示します。 |

案内開始 案内を開始します。

デモ走行 デモ走行を開始します。

全体ルート 設定されたルート全体を表示します。

詳細情報 経路地点を順番に表示します。

オプション変更 最短／高速／一般／おすすめ
の検索条件が変更できます。

ルート保存 ルートを保存します。

案内開始 実際の走行画面に移動し、案内を開始します。



デモ走行 検索したルートを擬似的に走行し、ルートを確認できます。



(→ P. 47「デモ走行」)

※画像はデモ走行画面です。

全体ルート 地図画面に移動し、全体のルートを表示します。



経路情報 経由地点を順番にリスト表示します。



※経由地点を選択して「地図移動」をタッチすると、経由地点に地図移動します。

オプション変更 検索条件を変更することができます。



- ① 設定した出発地～目的地の検索を逆から検索します。
- ② すぐに検索を開始します。
- ③ 設定した経由地を削除します。
(→ P. 50 「出発地／経由地／目的地の設定」)

ルート保存 検索したルートを保存します。

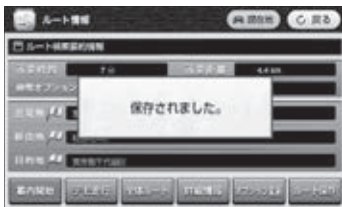

保存されたルートは、ルートメニューの「ルート表示」で確認することができます。(→ P. 48)

登録地点追加画面

検索した地点を登録することができます。

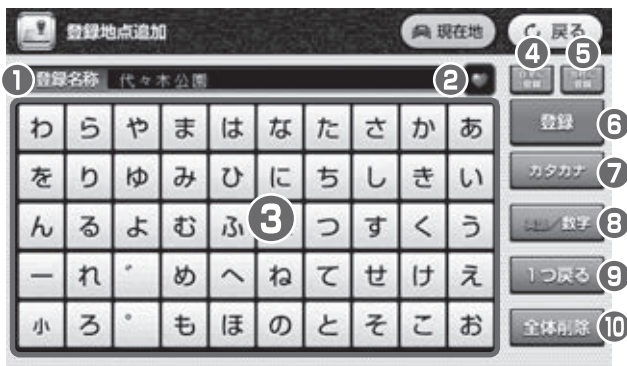

- ① 登録名称 登録地点の名称が表示されます。
- ② アイコン 登録地点をお好みのアイコンに分けて登録することができます。アイコンを選択後、 をタッチしてください。登録地点リストに登録されます。
- ③ キーボード 登録地点の名称を入力します。
- ④ 自宅に登録 ナビメニュー画面の「自宅へ」に登録します。(P.42「自宅登録」)
- ⑤ 会社に登録 ナビメニュー画面の「会社へ」に登録します。(P.43「会社登録」)
- ⑥ 登録 登録地点リストに登録します。
- ⑦ カタカナ ひらがな/カタカナ入力に切り替わります。
(※入力されたひらがなは漢字変換されません。)
- ⑧ 英語/数字 英語/数字入力に切り替わります。
- ⑨ 1つ戻る 入力された文字を1文字削除します。
- ⑩ 全体削除 入力された文字を全文字削除します。(※元には戻せません。)

💡 ワンポイント

- ・よく検索する地点は6個のアイコン (🏠 🏢 📍 🗺️ 🌟 📌) で登録できます。登録地点を入力した後、切り替えて使いたいアイコンを選択し、 ボタンをタッチします。登録地点は検索メニューの登録地点リストで確認できます(最大200件まで保存できます)。
- ・地点登録を確認するには、検索メニューの「登録地点リスト」を選択してください。

最近検索リスト

最近検索した地点を改めて検索せずに一覧表示することができます。

①ナビメニューで「検索」を選択します。



②「最近検索リスト」を選択します。



③最近検索したリストが表示されます。
リストから検索したい地点を選択します。



ページ数の表示
(この場合、2ページあります。)

- ルート検索** ルート検索を開始します。
(ルート検索要約情報が開きます。)
- 地図移動** 該当地点が地図上に表示されます。
(戻るボタンをタッチするとリストに戻ります。)
- 削除** 選択されたリストを削除します。
- 全件削除** 全リストを削除します。

④「ルート検索」を選択するとルート情報が表示されます。
(→ P.30~31「ルート検索要約情報」)



💡ワンポイント

- ・検索地点は最大100件まで履歴表示されます。
- ・リスト上部の項目タブをタッチすると、全体/名称/住所/周辺/駅名/電話ごとに表示させることができます。



登録地点リスト

各項目で登録した地点をリスト表示します。さらに選択してルート検索ができます。

① ナビメニューで「検索」を選択します。



② 「登録地点リスト」を選択します。



③ 登録地点リストが表示されます。



ルート検索

ルート検索を開始します。
(ルート検索要約情報が開きます。)

地図移動

該当地点が地図上に表示されます。
(戻るボタンをタッチするとリストに戻ります。)

削除

選択されたリストを削除します。

全体削除

全リストを削除します。

④ 「ルート検索」を選択するとルート情報が表示されます。
(→ P.30~31 「ルート検索要約情報」)



💡 ワンポイント

- 登録地点は最大200件まで保存されます。
- 自宅登録または会社登録をすると、ナビメニュー画面の「自宅へ」「会社へ」のショートカットアイコンが使えるようになります。→P.42~43



- 位置登録は地図画面上からでも行えます。
(→ P.51 「位置登録をする」)



登録件数が最大数 (200件) になっているときに登録しようとする、以下のメッセージが表示されます。登録地点リストに移動し、不要な登録地点をリストから消去してください。

これ以上登録できません。
不要な登録地点を消去してから
再度登録してください。

検索メニュー

周辺検索

現在地から周辺の業種別地点を検索することができます。

- ①ナビメニューで「検索」を選択します。



- ②「周辺検索」を選択します。



- ③業種別地点が2ページ（32ジャンル）に渡って表示されます。
リストから検索したい業種を選択します。



次へ 次のカテゴリページを表示します。

前へ 前のカテゴリページを表示します。

※500m、1km、2km、5km、10km、30kmまでの範囲で検索が可能です。

※各関連施設は一覧として表示されます。施設別には分かれています。

- ④リストを選択して検索を行うと、周辺検索結果が表示されます。



- ⑤「ルート検索」を選択するとルート情報が表示されます。
(→P.30~31「ルート検索要約情報」)



- ⑥「目的地」を選択すると該当地点に移動します。



- ⑦「登録地点」を選択すると登録画面に移動します。
(→P.32「登録地点追加画面」)



【周辺検索一覧】

	ガソリンスタンド		結婚式場 葬儀場
	充電ステーション (チャデモ)		飲食店
	SA・PA		喫茶店
	駐車場		宿泊
	カーショップ		温泉
	ディーラー		ショッピングモール
	JAF		家電量販店
	レンタカー		コンビニ
	高速入口・出口		駅・飛行場・フェリー
	道の駅		郵便局
	レジャー		ATM
	観光・名所		銀行
	動物園・植物園・水族館		学校・病院
	ゴルフ場		官公庁・警察・消防署
	車いすで行ける施設		文化施設
	ペットと 行ける施設		公衆トイレ

ワンポイント

- ・検索結果は最大500件まで、距離順で表示されます。
- ・地点登録を確認するには、検索メニューの「登録地点リスト」を選択して確認してください。
- ・周辺検索は地図画面上からでも行えます。(→ P. 52)

経度緯度検索

経度／緯度から地点・ルートを検索することができます。

①ナビメニューで「検索」を選択します。



②「経度緯度検索」を選択します。



③経度、緯度を入力します。



ルート検索

ルート検索を開始します。
(ルート検索要約情報が開きます。)

地図移動

該当地点が地図上に表示されます。
(戻るボタンをタッチするとリストに戻ります。)

検索メニュー 住所検索

住所で目的地を検索することができます。さらに地点登録が可能です。

- ① ナビメニューで「検索」を選択します。





- ② 「住所検索」を選択します。



- ③ 都道府県／市区町村を選択します。
(右のキーボードで入力して探すこともできます。)



-  ボタンを使って、都道府県、市区町村または番地等を検索してください。
-  ボタンから登録地点追加画面に進みます。
(→ P. 32 「登録地点追加画面」)

- ④  を選択するとルート情報が表示されます。
(→ P. 30～31「ルート検索要約情報」)



- ⑤  を選択すると該当地点に移動します。



- ⑥  を選択すると登録画面に移動します。
(→ P. 32「登録地点追加画面」)



ワンポイント

地点登録を確認するには、ナビメニューから検索メニューの「登録地点リスト」を選択し登録されているか確認してください。

電話番号検索

電話番号で目的地を検索することができます。

① ナビメニューで「検索」を選択します。



② 「電話番号検索」を選択します。



③ 電話番号を入力します。



検索 電話番号を入力後、検索ボタンをタッチすると検索を開始します。

← 入力した数字を1文字削除します。

全体削除 入力した電話番号を全て削除します。

④ 電話番号検索結果が表示されます。



⑤ **ルート検索** を選択するとルート情報が表示されます。
(→ P. 30~31「ルート検索要約情報」)



⑥ **目的地** を選択すると該当地点に移動します。



⑦ **登録地点** を選択すると登録画面に移動します。
(→ P. 32「登録地点追加画面」)

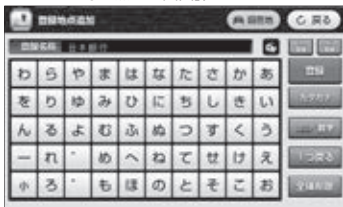

💡 ワンポイント

- ・市外局番から「-」（ハイフン）を入れずに続けて入力してください。個人宅の検索は対象外になります。
- ・地点登録を確認するには、ナビメニューから検索メニューの「登録地点リスト」を選択し登録されているか確認してください。

検索メニュー 駅名検索

駅名で目的地を検索することができます。

①ナビメニューで「検索」を選択します。



②「駅名検索」を選択します。



③駅名を入力します。

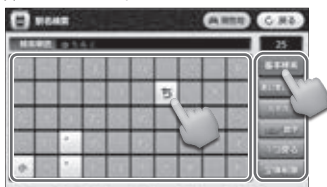

基本検索 入力した駅名検索結果がリストで表示されます。

近い駅検索 入力した駅名の関連施設の検索結果が表示されます。

ひらがな ひらがな/カタカナの切り替えができます。

英語 英語/数字の切り替えができます。

1つ戻る 1文字削除 **全体削除** 全文字削除

④駅名検索結果が表示されます。

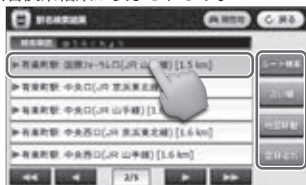

⑤「ルート検索」を選択するとルート情報が表示されます。
(→ P. 30~31「ルート検索要約情報」)



⑥「登録地点」を選択すると該当地点に移動します。



⑦「登録地点」を選択すると登録画面に移動します。
(→ P. 32「登録地点追加画面」)



💡ワンポイント

- 検索結果は最大200件まで表示できます。
- 地点登録を確認するには、検索メニューの「登録地点リスト」を選択し、登録されているか確認してください。
- 例として「あかさか」を検索したいとき、基本検索では「あ」から順に入力してください。あいまい検索では「さ」、「か」でも検索できます(ただし検索に時間がかかります)。
- ※入力されたひらがなは漢字変換されません。

検索メニュー 名称検索

名称で目的地を検索することができます。

①ナビメニューで「検索」を選択します。



②「名称検索」を選択します。



③名称を入力します。

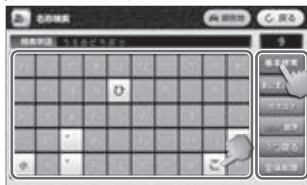

基本検索 入力した名称検索結果がリストで表示されます。

近い近い検索 入力した名称の関連施設の検索結果が表示されます。

ひらがな ひらがな/カタカナの切り替えができます。

英語 英語/数字の切り替えができます。

1つ戻る 1文字削除 **全体削除** 全文字削除

④名称検索結果が表示されます。



⑤「ルート検索」を選択するとルート情報が表示されます。
(→ P. 30~31「ルート検索要約情報」)



⑥「目的地」を選択すると該地点に移動します。



⑦「登録地点」を選択すると登録画面に移動します。
(→ P. 32「登録地点追加画面」)

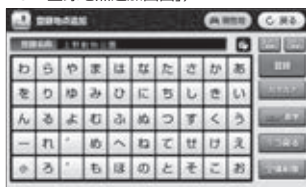

💡ワンポイント

- 検索結果は最大2,000件まで表示できます。
 - 地点登録を確認するには、検索メニューの「登録地点リスト」を選択し、登録されているか確認してください。
 - 例として「あかさか」を検索したいとき、基本検索では「あ」から順に入力してください。あいまい検索では「さ」、「か」でも検索できます(ただし検索に時間がかかります)。
- ※入力されたひらがなは漢字変換されません。

位置登録方法 自宅登録

地図画面から直接登録する方法

- ①地図上で縮尺ボタンを使って、自宅位置を検索してください。地図上で自宅の位置が中央になるように設定してください。



- ②地図上で自宅位置が確認された後、**QUICK** をタッチして **住所検索** を選択してください。下図の画面に切り替わります。



- ③ **自宅** アイコンを選択した後、**OK** を選択してください。登録されると、地図上に自宅アイコンが付きます。これで登録完了です。



検索メニューから登録する方法

- ①検索メニューで「住所検索」を選択します。



- ②ご自宅の住所を都道府県／市区町村／番地・号を検索してください。検索ができれば、**OK** を選択します。



- ③ **自宅** アイコンを選択した後、**OK** を選択してください。登録されると、地図上に自宅アイコンが付きます。これで登録完了です。



💡ワンポイント

- ・自宅登録用アイコンは **🏠** です。他にもグループ別 (**👤** **★** **🏠** **📍**) に登録ができます。
- ・アイコンは、**🏠** → **👤** → **★** → **🏠** → **📍** の順に変わります。

位置登録方法 会社登録

地図画面から直接登録する方法

- ①地図上で縮尺ボタンを使って、会社位置を検索してください。地図上で会社の位置が中央になるように設定してください。



- ②地図上で会社位置が確認された後、**QUICK** をタッチし **住所検索** を選択してください。下図の画面に切り替わります。



- ③ **QUICK** アイコンを選択した後、**住所検索** を選択してください。登録されると、地図上に会社アイコンが付きます。これで登録完了です。



検索メニューから登録する方法

- ①検索メニューで「住所検索」を選択します。



- ②会社の住所を都道府県／市区町村／番地・号を検索してください。検索ができれば、**住所検索** を選択します。



- ③ **QUICK** アイコンを選択した後、**住所検索** を選択してください。登録されると、地図上に会社アイコンが付きます。これで登録完了です。









ワンポイント

- ・会社登録用アイコンは **QUICK** です。他にもグループ別 (**車** **★** **📍** **📍**) に登録ができます。
- ・アイコンは、**📍** → **QUICK** → **車** → **★** → **📍** → **📍** の順に変わります。

ルートメニュー画面

設定されたルートを使って案内開始、編集ができます。



-  設定されたルートを案内開始します。
-  設定されたルートを取り消します。
-  設定されたルートのデモ走行を開始します。
-  設定されたルート情報を表示します。
-  保存されているルートを表示します。
-  設定されたルートを保存します。

ルートメニュー 自宅へ／会社へ

自宅および会社を登録して、簡単に自宅／会社までルート検索することができます。

自宅へ

- ①ナビメニューで「自宅へ」を選択します。



登録がない場合は、自宅登録(P. 42)を行ってください。

- ②自宅までのルート情報が表示されます。
(→ P. 30～31「ルート検索要約情報」)



- ③「案内開始」を押すと、案内を開始します。

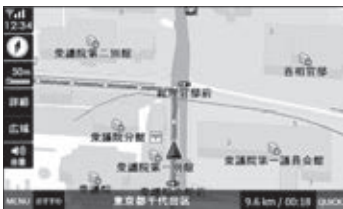

会社へ

- ①ナビメニューで「会社へ」を選択します。



登録がない場合は、会社登録(P. 43)を行ってください。

- ②会社までのルート情報が表示されます。
(→ P. 30～31「ルート検索要約情報」)



- ③「案内開始」を押すと、案内を開始します。



💡ワンポイント

この機能を使うには、自宅登録および会社登録をしてください。
(→ P. 42「自宅登録」、P. 43「会社登録」)

ルートメニューの操作方法

ルート案内の開始

①ナビメニューで「ルート」を選択します。



②「案内開始」を選択します。



③検索したルートの案内を開始します。



④検索したルートがない場合には「検索されたルートがありません。」と表示されます。

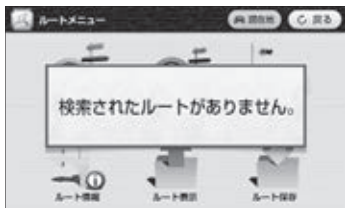

ルート取消 (新しくルート検索した場合)

①ナビメニューで「ルート」を選択します。



②「ルート取消」を選択します。



「ルート案内を終了します…」とアナウンスされます。

③検索したルートがない場合には「検索されたルートがありません。」と表示されます。

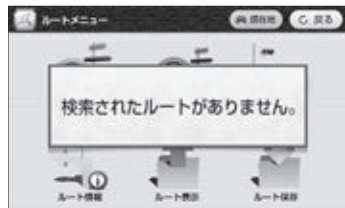

💡 ワンポイント

- ・ルートメニューを操作する際、あらかじめルートを設定する必要がある項目があります。
- ・「ルート取消」は地図画面のQUICKからでも行えます。(→ P. 52)

デモ走行 (新しくルート検索した場合)

- ①ナビメニューで「ルート」を選択します。



- ②「デモ走行」を選択します。



- ③新しく検索したルートを実行します。



x1 x2 速度倍率ボタン
デモ走行速度を変更できます(1倍、2倍)。

▶ || 走行/一時停止ボタン
デモ走行を再生および一時停止します。

■ 終了ボタン
デモ走行を終了します。自車位置マークは終了した地点で残ります。

💡 ワンポイント

デモ走行は、ルートを検索後、出発地点から目的地までのルートを地図画面上で擬似的に走行し、ルートを確認することができる機能です。出発地/経由地/目的地の設定を行うことで、走行ルートのシミュレーションができます。

ルート情報 (新しくルート検索した場合)

- ①ナビメニューで「ルート」を選択します。



- ②「ルート情報」を選択します。



- ③ルート検索要約情報が表示されます。
(→ P. 30~31「ルート検索要約情報」)

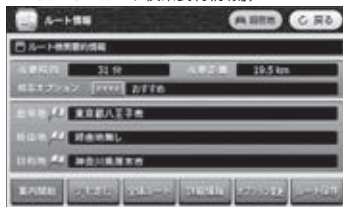

ルート表示

①ナビメニューで「ルート」を選択します。



②「ルート表示」を選択します。



③保存ルートリストが表示されます。
リストからルートを選択すると、ルートの
出発地/経由地/目的地が表示されます。ルート
名は、ルートの目的地になります。



保存ルートリストの出発地/経由地/目的地表示
(検索条件オプションも表示されます。)

- ルート検索** ルート検索を開始します。
- 削除** 該当ルートを削除します。
- 全体削除** 全ルートを削除します。

出発地、経由地、目的地をタッチすると地図画面に
移動し、出発地/経由地/目的地の確認ができ
ます。



④ルート検索要約情報が表示されます。
(→ P. 30~31「ルート検索要約情報」)



💡 ワンポイント

- ・ルートは最大20件まで保存、表示できます。
- ・経由地設定がないリストで [] を選択すると、「経由地が設定されていません。」と表示され、地図画面には移動しません。

※画像はデモ走行画面です。

ルート保存 (新しくルート検索した場合)

①ナビメニューで「ルート」を選択します。



②「ルート保存」を選択します。



③検索したルートが保存されます。

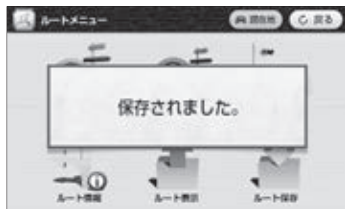

💡ワンポイント

- ・「ルート保存」はルート検索要約情報からでも行えます。(→P.30)
- ・ルート保存は最大20件までできます。保存件数が20件を超えると古いルートから上書き保存されます。

ルートメニュー クイックメニューを使う

クイックメニューを使って出発地などを設定し、ルートの検索/取消ができます。

出発地/経由地/目的地の設定

【直接地図をタッチして設定する】

- ①地図上で縮尺ボタンを使って詳細地点を確認し、登録地点を決定してください。



- ②地図上で設定地点を確認した後、**クイック**をタッチし、**出発地** **経由地** **目的地** を選択してください。

設定が完了すると、地図画面上に旗印が下図のように表示されます。

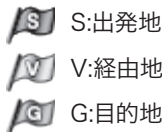

【検索メニューから設定する(住所検索の場合)】

- ①検索メニューで「住所検索」を選択します。



- ②設定地点の住所を都道府県/市区町村/番地、号の順に検索してください。
検索ができたら、**住所検索** を選択してください。



- ③地図上で設定地点を確認した後、**クイック**をタッチし、**出発地** **経由地** **目的地** を選択してください。
設定が完了すると、地図画面上に旗印が下図のように表示されます。



位置登録をする

- ①地図上で縮尺ボタンを使って、登録したい場所を検索してください。地図上で位置が中央になるように設定してください。



- ②地図上で登録位置が確認できた後、**QUICK** をタッチして **目的地** を選択してください。下図の画面に切り替わります。



- ③アイコンを選択した後、**目的地** を選択してください。登録されると地図上にアイコンが付きます。これで登録完了です。



ルート検索/取消を行う

【ルート検索を行う】

- ①検索結果などから目的地を選択し、地図移動を行います。



- ②クイックメニューを開いて「ルート検索」を選択します。



- ③検索が完了すると、ルート検索要約情報が開きます。



- ・目的地が設定されていないと「目的地が設定されていません。…」とメッセージが表示されます。
- ・出発地は現在地となります。出発地を指定したい場合は、P.50を参照してください。

【ルート取消を行う】

- ①事前にルート検索がされていることを確認してください。
クイックメニューを開いて「ルート取消」を選択します。



- ②「音声案内を終了します。…」というアナウンスとともに、ルートが取り消されます。

周辺検索を行う

- ①クイックメニューを開いて「周辺検索」を選択します。



- ②周辺検索画面に移動します。自車位置からの検索距離とジャンルを選択してください。
(→P.35「周辺検索」)



- ③検索結果画面が表示されます。検索したい地点を選択して「ルート検索」を選択します。

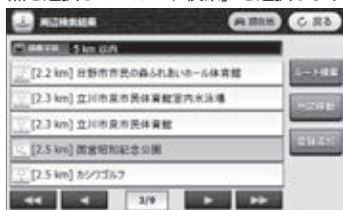

- ④ルート検索要約情報が表示されます。

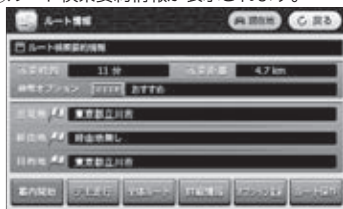

設定メニュー画面

ナビゲーション機能に関する本体の機能設定を行います。



ナビメニューで「設定」を選択します。



設定メニューが表示されます。
設定内容は下記ようになります。



【画面設定】

モード／文字サイズ
文字の太さなどを設定します。



【ルート案内設定】

ルート表示色／ルート音声案内
などを設定します。



【音設定】

音量／効果音などを
設定します。



【ルートオプション】

ルート検索の条件変更を
行います。



【企業アイコン設定】

業種別企業アイコンの
表示有無を設定します。



【システム情報】

プログラムのバージョン情報を
表示します。

設定メニュー 各種設定

画面設定

モード/文字サイズ/文字の太さなどを設定します。



●モード設定

昼間設定/夜間設定/自動の3種類の設定ができます。

自動モードでは、昼間モードと夜間モードの自動切り替え設定ができます。切り替え時間設定画面は、自動を選択すると表示されます。(下記を参照してください)

●文字のサイズ

普通/小さくの設定ができます。

●文字の太さ

普通/細くの設定ができます。

●自動縮尺機能

車の速度によって、地図の縮尺レベルが自動で変更されます。

約 0~30 km/h	: 50m
約 30~70 km/h	: 100m
約 70~100 km/h	: 200m
約 100 km/h 以上	: 500m

●建物高さ表示

建物の高さ表現を設定できます。

●車両速度表示

本体画面に車の速度が表示されます。(車のスピードメーターの速度表示とは誤差が生じることがあります。)

【昼夜時間設定】

●昼間モード転換

夜間モード → 昼間モードに転換する時間を設定します。

●夜間モード転換

昼間モード → 夜間モードに転換する時間を設定します。



※初期設定では6時30分に昼間モードに転換し、19時30分に夜間モードに転換します。

音設定

音量／効果音などを設定します。



で音量の設定ができます。



●ルート再検索通知

ルート再検索通知音の設定／解除ができます。

企業アイコン設定

業種別アイコンの表示有無を設定します。



業種別リストが表示されます。
地図上にリストの中からお希望の企業のアイコンと企業名を表示することができます。

表示させたい業種・企業別アイコンに を入れてください。

例) 銀行→各銀行名で表示させたい銀行名に を入れます。

全体選択 全体を一括選択 全体解除 全体を一括解除



ワンポイント

P. 86の「地図記号一覧」で業種・企業別アイコンが確認できます。

ルート案内設定

ルート表示色/ルート音声案内などを設定します。



- ルート表示色の設定ができます。
- ルート音声案内の設定ができます。設定の項目は、IC/JCT/SA/PA/料金所/トンネルから選択できます。

ご希望のルート表示色・ルート音声案内に
を入れてください。

ルートオプション設定

ルート検索条件を選択できます。

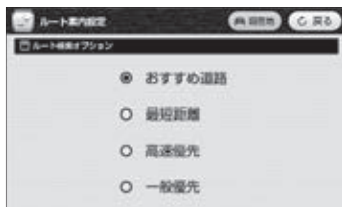

- おすすめ道路：最適なおすすめルートを検索します。
- 最短距離：距離を優先して検索します。
- 高速優先：高速道路を優先して検索します。
- 一般優先：一般道路を優先して検索します。

ご希望のルート検索オプションに
を入れてください。

システム情報

プログラムのバージョン情報を表示します。



この画像は参考表示画像です。

設定メニュー

GPS情報

工場出荷時は「国会議事堂」付近を表示しています。





※GPSの受信状態を表示します。



地図画面の左上端のをタッチしてください。
GPS情報が表示されます。



「GPSを受信しました」とアナウンスされた場合、右上の「現在地」アイコンをタッチしてください。
現在地の地図に移動します。

- 1 GPSの受信感度状態を表示します。
- 2 GPSの受信状態を表示します。
ABNORMAL：GPS信号が受信できない状態です。
1D：GPS信号が弱い状態です。
2D：GPS信号がやや弱い状態です。
3D：GPS信号が正常に受信できている状態です。
- 3 現在の日付を表示します。
- 4 現在の時間を表示します。
- 5 車の移動速度を表示します。
- 6 緯度を表示します。
- 7 経度を表示します。
- 8 高度を表示します。
- 9 衛星受信値の精度を表示します。
- 10  ポートの番号を表示します。
(ナビ本体によりポート番号が異なります。)
- 11  データの伝送速度を表示します。
(ナビ本体により伝送速度が異なります。)



ただし、現在地に移動しない場合は、
地図画面をタッチして現在地ボタンを出します。
(地図上どこでもタッチ可)

 現在地 現在地ボタンをタッチすると
現在地に移動します。

※GPS受信を行う場合、屋根付きガレージ・地下駐車場・高架下等、遮蔽物のある場所では受信できません。
※以下の場合、GPS受信に時間がかかる場合があります。

- ・本製品を初めて使用する場合。
- ・曇りの日等、天候が悪い場合。
- ・長時間使用しないで、再び使用する場合。



GPS信号が受信できない場合、次のメッセージが表示されます。
このような場合、野外の見晴らしの良い場所でGPS受信をしてください。

GPS信号を受信できません。

テレビを視聴するための準備

テレビを起動する

- ①電源を入れてから、本体側面のテレビアンテナを引き伸ばします。
(テレビアンテナについて→P.18)

※テレビアンテナを無理に引っ張ったり、無理に折り曲げたりしないでください。破損、故障の原因となります。

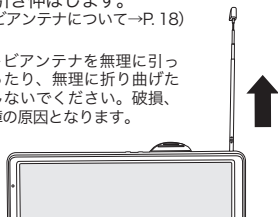

- ②メニューで『ワンセグTV』を選択します。



- ③テレビが起動すると警告文が表示されます。走行中でない場合は『確認』を選択してください。

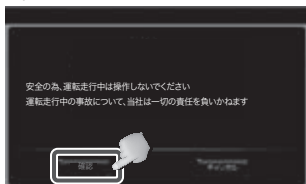

- ④放送局をスキャンし、テレビを視聴します。

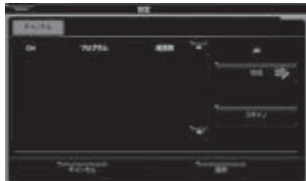

前回、放送局スキャンをした場合は、通常③の後にテレビの視聴ができます。

放送局をスキャンする

- ①『設定』を選択して、設定画面を開きます。



- ②『スキャン』を選択して、放送局をスキャンしてください。



※スキャンに時間がかかる場合があります。
※地域は『All(日本全国)』になっていますが、現在の地域をピンポイントで選択してスキャンすることも可能です。

- ③スキャンが終わると、受信した放送局リストが表示されます。『適用』を選択してください。



- ④テレビ画面が表示されます。視聴したい放送局を選択して視聴してください。

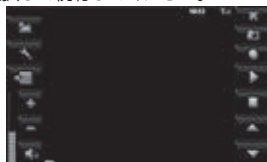

- ・走行中に操作はしないでください。
- ・ご購入後、一度もチャンネル設定をしていない、またはチャンネル受信地域が変化したとき、スキャンをする必要があります。

テレビ

テレビを視聴する

テレビ操作画面

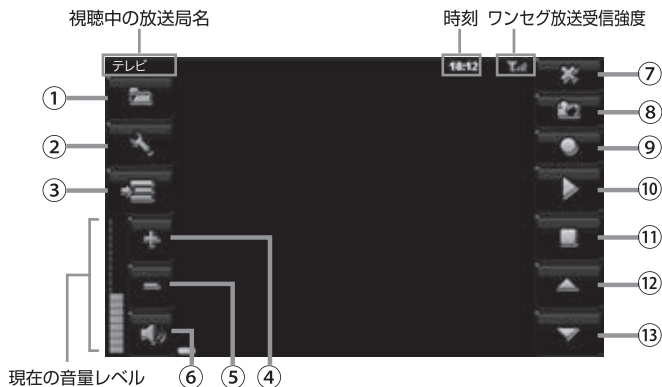

- | | |
|------------------|-------------------------|
| ①ワンセグ録画ファイルを開く | ⑨ワンセグ録画をする |
| ②ワンセグ設定画面を開く | ⑩ワンセグ録画再生時、再生／一時停止をする |
| ③EPG画面を開く | ⑪ワンセグ録画再生時、停止をする |
| ④音量を上げる | ⑫受信可能なチャンネルをリストの上に切り替える |
| ⑤音量を下げる | ⑬受信可能なチャンネルをリストの下に切り替える |
| ⑥消音(ミュート)にする | |
| ⑦メインメニューに戻る | |
| ⑧ワンセグ画面をキャプチャーする | |

※ワンセグ視聴中、画面をタッチで全画面表示(画面比率16:9)へ切り替えられます。

※ワンセグ画面キャプチャー、録画をする際には別途micro SDカードをご用意ください。

※キャプチャーした画像はmicro SDカード内に自動生成される「Recorder」フォルダー内の「Snapshot」に保存されますが、カーナビ本体では表示できません。micro SDカードをパソコンに接続してご覧ください。カーナビ本体で表示したい場合は、キャプチャーした画像を「PHOTO」フォルダーにコピーしてください。



- ・運転中は画面を注視しないでください。
- ・ワンセグ放送の受信感度は受信される地域により変化します。本機が正常でも受信できない場合がありますのでご了承ください。

テレビを録画／再生する

テレビ録画をする前に

micro SDカードを別途ご用意ください。

- 録画ボタンにタッチした際、micro SDカード内にRecorder（テレビ録画用）フォルダーが自動で生成されます。録画した番組は、放送局名、録画した日時で記録されます。
- 録画されたデータは本機では削除できません。パソコンにmicro SDカードを接続して削除を行ってください。パソコンの操作方法はパソコンの説明書、各種参考書籍をご確認ください。
- micro SDカードの抜き差しは必ず電源を切った状態で行ってください。
- 本機で録画したデータのみ再生可能です。
- 裏番組、予約録画はできません。視聴している番組のみの録画となります。
- micro SDカード容量 1 GBあたり 4～5 時間程度録画されます。

テレビ録画をする

視聴している番組を録画したい場合は『録画』を選択してください。



画面左上に『録画中』の表示が出て録画が開始されます。

録画を中止する

録画を中止するためには『停止』を選択してください。



録画中 画面

録画中は『停止』のみ操作可能です。
録画中はチャンネルの変更はできません。

録画ファイルを再生する

- ①『ファイル』を選択すると録画したファイルが表示されます。録画ファイルは放送局名、録画した日時で表示されます。



- ②再生したいファイルを選択して、右下の『OK』を選択すると再生が開始されます。



再生中は『停止』と『一時停止』のみ操作可能です。
録画中はチャンネルの変更はできません。

テレビ テレビ設定について

基本設定

言語と音声チャンネル構成の設定をします。(番組受信時に設定可能です。)



- ① テレビ画面に戻る
- ② 言語設定(日本語/English)
- ③ 音声チャンネル
※下矢印をタッチして主音声と副音声と二重音声の切替をします。
- ④ 音声スイッチ
- ⑤ 字幕
- ⑥ 設定の変更を適用する
- ⑦ 初期設定に戻す

※設定は保存できませんので、テレビを視聴するたびに設定してください。

ビデオ

アスペクト比(画面の幅と高さの数値比率)を変更できます。



レターボックス

画面上下に黒枠付きの画像になります。

画面サイズ調整

レターボックス画像にある上下黒枠を外した画像になります。

情報

バージョン情報が表示されます。



マルチメディアメニュー画面



マルチメディアメニュー画面

- 1 フォトアルバム** (操作方法について→P. 68)
micro SDカード内の画像 (JPG、BMP、PNG) を表示します。
- 2 ビデオ** (操作方法について→P. 69)
micro SDカード内の動画 (AVI、WMV) を再生します。
- 3 音楽** (操作方法について→P. 70)
micro SDカード内の音楽 (MP3、WMA) を再生します。

※フォトアルバム表示/ビデオ再生/音楽再生を利用するには、別途micro SDカードをご用意ください。
※micro SDカードの種類によっては認識しない場合があります。ご了承ください。

マルチメディア機能について

マルチメディア機能とは、ビデオ再生／音楽再生／フォトアルバムに関する機能です。

■マルチメディア機能を使用する前に

フォトアルバム／ビデオ再生／音楽再生を利用するには、別途micro SDカードをご用意ください。

micro SDカード内に写真は「PHOTO」、動画は「MOVIE」、音楽は「MUSIC」の名前のフォルダを作成して、該当フォルダに対応する動画、音楽、写真データをコピーしてご使用ください。詳しくはP. 64を参照してください。

- micro SDカードの種類によっては認識しない場合があります。予めご了承ください。
- マルチメディア機能のデータは、お手持ちのパソコンで追加、削除を行ってください。ナビ本体にはデータの削除機能はありません。
- パソコンの操作方法はパソコンの説明書、各種参考書籍をご確認ください。
- micro SDカードの抜き差しは必ず電源を切った状態で行ってください。
- 走行中はタッチパネル操作をしないでください。

対応ファイル形式一覧

動 画	AVI、WMV
音 楽	MP3、WMA
画 像	JPG、BMP、PNG

※動画、画像の解像度の推奨サイズは800×480pixelです。
これより大きいサイズの場合、再生／表示ができない場合があります。
また、フレームレートやビットレートが高いファイルの場合、コマ落ちなど、十分な再生ができない場合がありますので、あらかじめご注意ください。

フォルダの作りかた

パソコンを使って各フォルダ（「PHOTO」「MOVIE」「MUSIC」）を作成します。
大文字、小文字どちらでも作成可能です。

※micro SDカードを使用する場合には、ファイルシステムを必ずFAT32でご利用ください。
それ以外の場合は、ファイルシステムをFAT32にしてフォーマットしてください。

【Windowsで作成する場合】

- ①パソコンにmicro SDカードを挿入します。
（パソコンにmicro SDカードスロットがない場合は、別売のmicro SDカードリーダーを使用します）
- ②「コンピュータ」からmicro SDカードを開き、micro SDカード内に各フォルダを作成します。
一番上の階層にフォルダを作成してください。
- ③「PHOTO」フォルダには画像ファイル（JPG、BMP、PNG）、
「MOVIE」フォルダには動画ファイル（AVI、WMV）、
「MUSIC」フォルダには音楽ファイル（MP3、WMA）をそれぞれ保存します。
（あらかじめ各データファイルをご用意ください。）

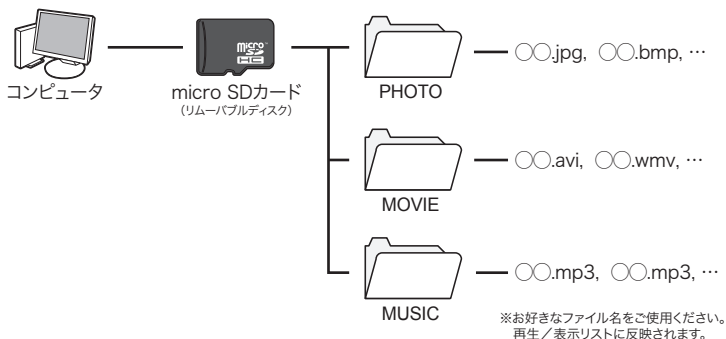

【Mac OSで作成する場合】

パソコンにmicro SDカードを挿入すると、デスクトップまたはFinder上に、外部ディスクとしてマウント（表示）されます。

マウントされたmicro SDカードを開き、上記と同じように各フォルダを作成してください。

※Mac OSでフォルダを作成すると、フォルダ内に隠しファイルが生成されます。カーナビ本体でそのフォルダを開くと、隠しファイルが表示されることがありますが、故障ではありません。

※micro SDカードにデータファイルが保存できる容量があるか確認してから、保存を行ってください。

micro SDカードについて

micro SDカードの取り扱い方

- micro SDカードの抜き差しは必ず電源を切った状態で行ってください。
- 本製品は32GBまでのmicro SDカード/micro SDHCカードに対応しています。
※製品の性質上、全ての環境、組み合わせの動作を保証するものではありません。
- マルチメディア機能を使用する場合、micro SDカードを別途ご用意ください。

- マルチメディア機能のデータは、お手持ちのパソコンで追加、削除を行ってください。カーナビ本体には、データの削除機能はありません。パソコンの操作方法はパソコンの説明書、各種参考書籍をご確認ください。
- 直射日光や湿気の多い所を避けて保管してください。
- 端子部には、手や金属が触れないようにしてください。
- micro SDカードに強い衝撃を与える、曲げる、落とす、水に濡らすなどはしないでください。
- データの入っているmicro SDカードを接続する場合は、不測の事態に備えてデータのバックアップを必ず行ってください。
- 使用しない時はケースなどに入れて大切に保管してください。



運転中およびマルチメディア使用中に、micro SDカードの抜き差しをしないでください。データ破損の原因となります。

micro SDカードの入れ方/出し方

【micro SDカードの入れ方】

本製品の電源が切れていることを確認してからmicro SDスロットにmicro SDカードを図の向きに差し込みます。

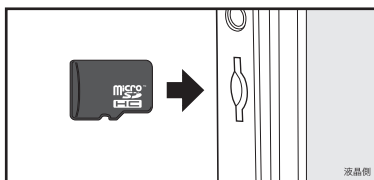

※micro SDカードの向きに注意してください。

【micro SDカードの出し方】

本製品の電源が切れていることを確認した後、micro SDカードの中央を1回押して、micro SDカードを取り出します。

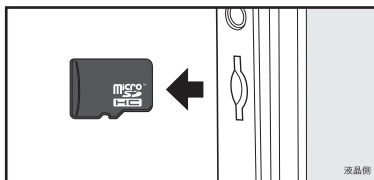
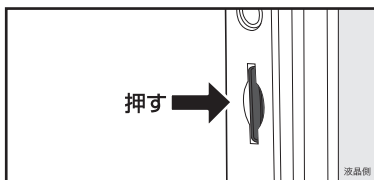

※micro SDカードの飛び出しに注意してください。

再生／表示できるファイルについて

動画ファイル

●拡張子

AVI、WMVが再生できます。

●解像度

縦800 × 横480 pixel 以下のサイズを推奨しています。これより大きいサイズの場合、うまく再生できない場合があります。

●コーデック

音声と映像のコーデックは以下の組み合わせで使用できます。
(下記以外のコーデックを使用した場合の再生は保障いたしかねます。)

[AVI]

	MPEG-4		H.264
	divX5	xvid	
MP3	○	○	○

[WMV]

	WMV8
WMA	○

音楽ファイル

●拡張子

MP3、WMAが再生できます。

●サンプルレート、ビットレート

サンプルレート44.1kHz、ビットレート128kbps以上のデータを推奨します。これより小さいレートの場合、音質が劣化する場合があります。

ビットレート (kbps)	
32	△
40	△
48	△
56	△
64	△
80	△
96	△
112	△
128	○
160	○
192	○
224	○
256	○
320	○

画像ファイル

●拡張子

JPG、BMP、PNGが表示できます。

●解像度

縦800 × 横480 pixel 以下のサイズを推奨しています。これより大きいサイズの場合、うまく表示できない場合があります。

フォトアルバム表示／ビデオ再生／音楽再生の手順



1.動画、音楽、写真ファイルが入ったmicro SDカードを挿入してから電源を入れ、メインメニュー画面から『マルチメディア』を選択します。



2.マルチメディア画面から使用したい項目を選びます。
(例：フォトアルバム)



3.SDMMC(micro SDカード)が表示されます。フォルダーアイコンにタッチするとmicro SDカード内の「PHOTO」フォルダーが表示されます。「PHOTO」フォルダーにタッチするとフォトファイルリストが表示されます。

※該当フォルダーが入っていない場合はフォルダーは表示されません。

フォトアルバム表示画面について (→ P. 68)

ビデオ再生画面について (→ P. 69)

音楽再生画面について (→ P. 70)

フォトアルバムファイルの見方

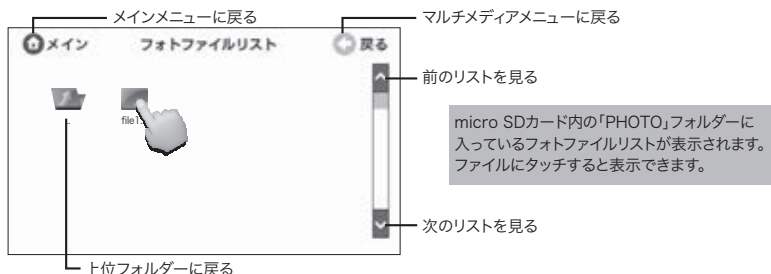

フォトアルバム表示をする

フォトアルバム表示画面



- ① 次の画像を表示する
- ② ファイルリスト
- ③ スライドショー
- ④ 画像を時計周りに90°回転させる
- ⑤ 画面サイズに合わせて画像を表示する
※全画面から操作画面に戻すには
画像の部分ダブルタップしてください。
- ⑥ 拡大する
- ⑦ 縮小する
- ⑧ 前の画像を表示する



運転中は画面を注視しないでください。

マルチメディア ビデオ再生をする

ビデオ再生画面



- | | |
|--------------------------|-----------------|
| ① 再生バー
(バーをタッチします) | ⑤ 停止する |
| ② ボリュームバー
(バーをタッチします) | ⑥ 再生する / 一時停止する |
| ③ 次の動画を再生する | ⑦ 再生時間 |
| ④ 前の動画を再生する | ⑧ ファイルリスト |
| | ⑨ 再生中のファイル名 |

※全画面にするには画像の部分ダブルタップしてください。

全画面から操作画面に戻る時も同じくダブルタップをしてください。



運転中は画面を注視しないでください。

マルチメディア

音楽再生をする

音楽再生画面

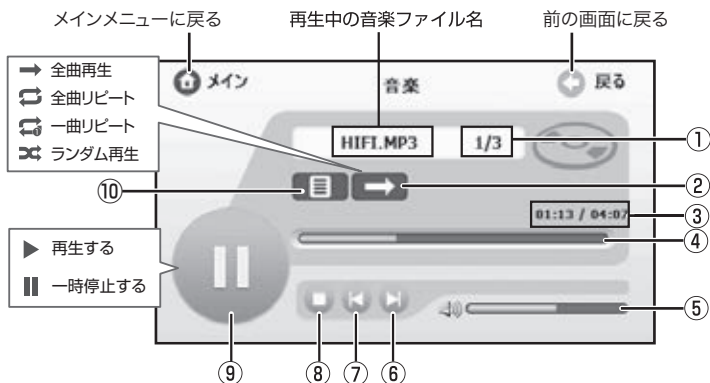

- | | |
|-----------------------------------|---------------|
| ① 再生ファイル数 | ⑥ 次の曲を再生する |
| ② 全曲再生
全曲リピート/1曲リピート
ランダム再生 | ⑦ 前の曲を再生する |
| ③ 再生時間 | ⑧ 停止する |
| ④ 再生バー
(バーをタッチします) | ⑨ 再生する/一時停止する |
| ⑤ ボリュームバー
(バーをタッチします) | ⑩ ファイルリスト |

※停止ボタンを押さずに「メイン」を押すと音楽が流れたままリストに戻ります。



運転中は画面を注視しないでください。

システム設定について

メインメニューに戻る

前の画面に戻る



システム設定メニュー

① 明るさ設定

画面の明るさ設定を行います。

② 音量設定

ビデオ再生／音楽再生／ナビ／テレビ視聴時の音量の大きさ設定を行います。

※ナビ初回起動時はナビの設定音量に変わりますので、その後適正な音量に調整してください。

③ 時間設定

本機は、GPS信号を受信時、自動的に日付／時間を正しく設定しますが、設定画面から設定を行うこともできます。

④ 画面補正

画面補正(タッチ位置の調整)を行います。

⑤ GPSテスト

本機のGPSテスト用です。(サポート・サービスマン用です。)

⑥ 起動設定

電源を入れた時に起動するソフトの設定を行います。

ナビゲーション／ワンセグTV／メインメニュー／ラストメモリーを選択することができます。※初期設定ではナビゲーションが設定されています。

⑦ 初期化設定

工場出荷時に戻します。

設定 設定メニュー画面

明るさ設定

画面の明るさの調整を行います。



音量設定

動画再生/音楽再生/ナビ/テレビ視聴時の音量の設定を行います。



時間設定

日付/時間の設定を行います。



画面補正

画面をタッチして画面補正を行います。

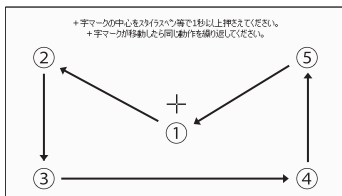

①→②→③→④→⑤の順番で
押してください。

終了後、画面をもう一度タッチしてください。
タッチしないと設定が取り消され、元の設定に戻ります。

※画面補正時は必ず付属のタッチペンをご使用ください。

起動設定

電源を入れ直す時(エンジンキー電源連動)に起動するソフトの設定を行います。



ナビゲーション
ナビゲーションが起動します。

ワンセグTV
ワンセグTVが起動します。

メインメニュー
メインメニューが起動します。

ラストメモリー
電源を切る前に使用していたソフトが起動します。

※初期設定ではナビゲーションに設定されています。
※カメラ画面はラストメモリーしません。

micro SDカードについて

micro SDカードの取り扱い方

- ・カメラ機能を利用するには、別途micro SDカードをご用意ください。
- ・micro SDカードの抜き差しは必ず電源を切った状態で行ってください。
- ・本製品は32GBまでのmicro SDカード/micro SDHCカードに対応しています。

※必ずClass 6以上を使用してください。

※製品の性質上、全ての環境、組み合わせの動作を保証するものではありません。

- 端子部には、手や金属が触れないようにしてください。
- microSDカードに衝撃を与える、曲げる、落とす、水に濡らすなどはしないでください。
- 異なるデータの入っているmicroSDカードを使用する場合は、データのバックアップを行ってからフォーマットしてご使用ください。
- microSDカードは、初めに必ず本機でフォーマットをしてからご使用ください。
- 安定的な動作のため、1～2週間に1度、microSDカードのフォーマットを推奨します。
- microSDカードは消耗品です。長期間使用すると保存機能に問題が発生する恐れがありますので、定期的に新しいSDカードに買い替えることを推奨します。

micro SDカードの入れ方/出し方

【micro SDカードの入れ方】

本体の電源が切れていることを確認してからmicro SDスロットにmicro SDカードを図の向きに差し込みます。

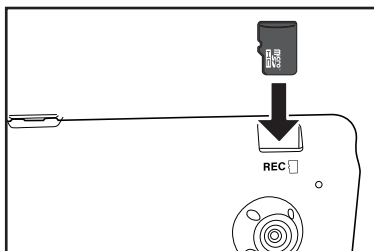

※micro SDカードの向きに注意してください。

【micro SDカードの出し方】

本体の電源が切れていることを確認した後、micro SDカードの中央を1回押して、micro SDカードを取り出します。

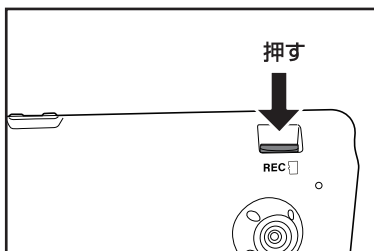

※micro SDカードの飛び出しに注意してください。

カメラ

録画をする

カメラを起動する

- ①市販のmicro SDカードを用意し、本体背面にmicro SDカードを挿入します。

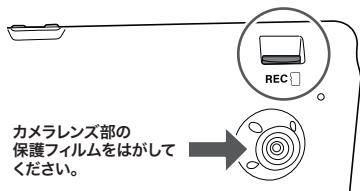

※Class6以上のmicroSDカードをお使いください。

- ②ナビ本体に電源を入れると「ナビ」が立ち上がります。本体左側のLEDランプが赤/緑色の交互に点灯しながら自動で録画も開始します。



※microSDカードが挿入されていないか、容量不足、本機でフォーマットされていないと録画は開始しません。

- ③地図画面左下の「MENU」ボタンを選択します。



- ④ナビを終了してメインメニューに戻ります。

- ⑤メインメニューの「カメラ」を選択してください。



- ⑥撮影画面と操作画面が表示されます。

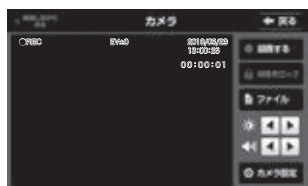

※micro SDカードは、**初めに必ず本機でフォーマット**を行ってからご使用ください。パソコンでフォーマットを行うと録画が開始されなくなります。

(フォーマット方法について→P.78)



- ・走行中に操作はしないでください。
- ・GPS信号を受信しないと、ドライブレコーダーに正確な時刻が反映されません。GPS受信の操作を行うか、メインメニューの時間設定に移動して時間設定を行ってください。

カメラ

カメラ操作について

カメラ画面

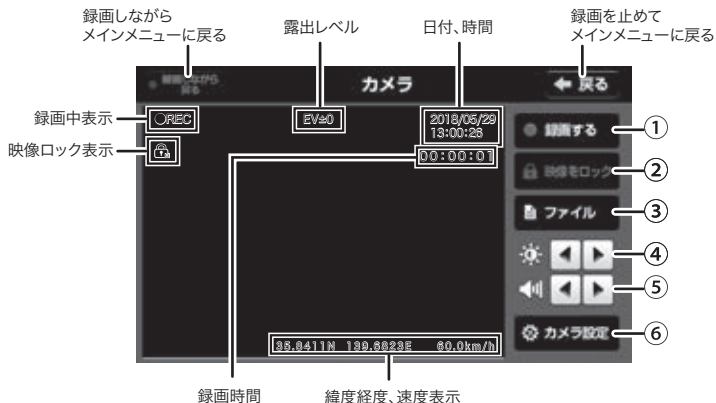

- | | |
|------------------|----------------------|
| ① 録画する/停止する | ④ 露出レベル調整(-3~+3/7段階) |
| ② 映像をロック(イベント録画) | ⑤ 音量調整(ファイル再生時に使います) |
| ③ ファイル(録画映像再生) | ⑥ カメラ設定 |

※画面をダブルタップすると全画面表示(画面比率16:9)に切り替えられます。再度ダブルタップすると戻ります。



運転中は画面を注視しないでください。

録画する／停止する

常時録画を開始／停止します。



micro SDカードが挿入されていないと、「No Card」というメッセージが表示されます。

映像をロック(イベント録画)

録画映像を保護します。



イベント録画

- 🔒 操作画面の『映像をロック』を押すと表示
本体の『録画映像ロックスイッチ』を押すと表示
- 🔒 Gセンサーが反応してロックされると表示

ファイル(録画映像再生)

録画した映像を再生します。



録画映像がない場合は、青い画面に「No Video」というメッセージが表示されます。

露出調整

録画する映像の露出を変えて、明るくしたり暗くしたりします。



音量調整

ファイル画面で再生音量を調整します。
カメラ画面では機能しません。



カメラ設定

カメラの各種設定を行います。(→P. 78)



録画映像を再生する

ファイル画面

録画映像再生画面を表示します。「▶再生する」を押すと再生を始めます。

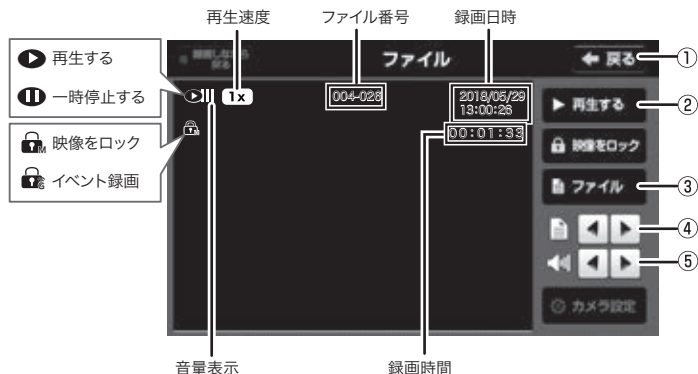

- | | |
|------------------|--|
| ① メインメニューへ戻る | ④ 停止中:前/次の映像へ
再生中:再生速度調整
(1/8x~8x/7段階) |
| ② 再生/停止する | |
| ③ ファイル(カメラ画面に戻る) | ⑤ 音量調整(4段階) |

※画面をダブルタップすると全画面表示(画面比率16:9)に切り替えられます。
再度ダブルタップすると戻ります。



運転中は操作しないでください。

カメラ設定

カメラ設定画面

カメラ設定画面を表示します。録画時の各種設定を行います。

設定を保存しないで戻る

設定を保存して戻る



自動録画

オンにすると電源を入れてから自動で録画を開始します。

オフにすると「録画する」ボタンを押すまで録画は開始しません。

音声録音

オンにすると音声も録音します。

オフにすると映像のみ録画されます。

地域設定

撮影時に信号のちらつきを抑えるために、ご使用の地域の周波数に合わせて設定します。



Gセンサー

Gセンサーの感度を設定します。レベルが高いと敏感に、レベルが低いと鈍感になります。

設定の初期化

カメラの設定を初期化します。

初期化が完了するとメインメニュー画面に切り替わります。

【初期値一覧】

項目	初期値	説明
自動録画	オン	自動で録画を開始します。
音声録音	オン	録画と同時に音声を録音します。
地域設定	50Hz(東)	ご使用の地域が50Hz(東日本)のとき、撮影時に信号のちらつきを抑えます。
Gセンサー	中	イベント録画を行う際の衝撃感度が中程度。

SDフォーマット

microSDカードをフォーマットします。全ての録画ファイルが削除されます。

録画映像ファイルについて

microSDカードの録画時間

下記に表示された録画時間は映像録画の最大値で計算されたものであり、実際とは異なります。

【録画時間の目安】

解像度	microSDカードの容量による 録画時間		
	8GB	16GB	32GB
HD (1280×720)	約60分	約120分	約240分

※スピードクラス：Class 6を使用

※上記値は目安です。状況により変動します。

※通常録画、イベント録画（Gセンサー、手動）のすべての録画時間の合計です。

常時録画ファイル

起動してから終了するまで録画する通常のファイルです。

- ファイル詳細データ（1データ）は容量約120MB（約2分）に設定されています。
- 容量が不足すると一番古いファイルから上書きして保存します。保護されたファイルは上書きされません。

イベント録画ファイル

Gセンサーが一定以上の衝撃を感知したり、録画中に本体の「録画映像ロックスイッチ」やカメラ画面の「映像をロック」ボタンを押すと、イベント録画として保存されます。

- ファイル詳細データ（1データ）は容量約120MB（約2分）に設定されています。
- これらのファイルは上書きされませんが、microSDカードのフォーマットを行うと削除されます。

パソコンでファイルを確認する

録画映像ファイルはパソコンで再生することができます。

※すべてのパソコンにおいて動作を保証するものではありません。
※本機とパソコンをUSBケーブル等で直接接続しないでください。

- ①パソコンにmicroSDカードを挿入します。（別売のmicroSDカードリーダー等を使用します）
- ②microSDカードを開きます。
- ③「ADRPlayer」というビューアソフトを実行します。



※画像はWindows10の場合です。

- ④ビューアソフトが起動します。



ビューアソフトの基本操作

ビューアソフトで録画したファイルの再生、保存、Gセンサーの動き、GPS等が確認できます。

ビューアソフト操作画面

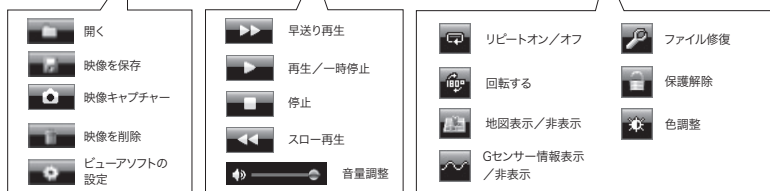

- ① 映像再生窓 映像再生窓
- ② Gセンサー情報 Gセンサー情報をX軸、Y軸、Z軸でグラフ表示します。
- ③ ファイルグループ表示 ファイルグループを表示します。
- ④ 地図表示窓 映像の自転車位置が移動します。
※インターネットに接続されていないと、地図(Google Maps)は表示されません。
- ⑤ ファイル詳細リスト 録画したファイルグループを約120MBごとに区切った映像の詳細リストを表示します。

録画ファイルを再生/停止する

- ①再生したいファイルをファイルグループかファイル詳細リストから選択します。



選択したファイルの画像が映像再生窓に表示されます。

- ②下段の  ボタンで再生を開始します。

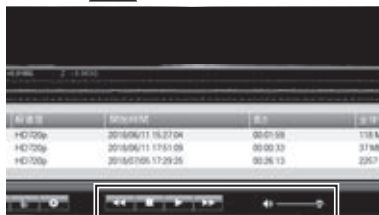

早送り再生 (X1~5/5段階)



再生/一時停止



停止



スロー再生 (X1~1/5/5段階)



音量調整

録画ファイルを保存する

- ①保存したいファイルグループをファイルグループかファイル詳細リストから選択します。



- ②下段の  ボタンを押してバックアップするフォルダーを指定し「OK」を押します。



- ④保存したい映像を選択し「保存」を押します。

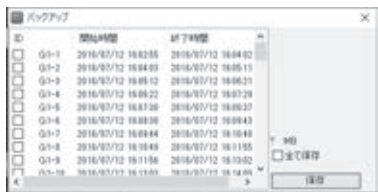

※F[年-月-日-時-分].AVIという形式で、指定したフォルダー内に保存されます。

※全部保存を選択した場合は、F[年-月-日-時-分]-O.AVIという形式で約1.6GBごとに順番に保存されます。

ビューアソフトの設定

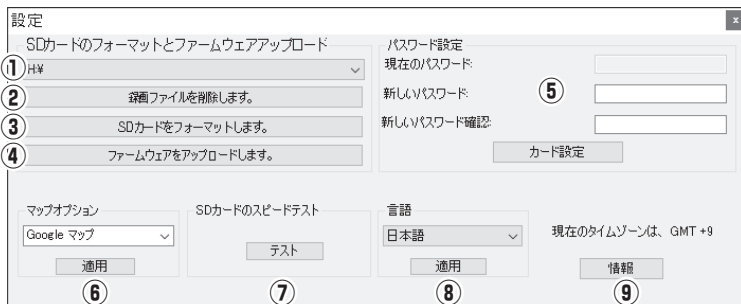

- ① **メディア選択** 録画ファイルが入っているSDカードを選択します。
- ② **録画ファイル削除** SDカード内のファイルを全て削除します。
- ③ **SDカードフォーマット** SDカードをフォーマットします。
※ビューアソフトも削除されます。ビューアソフトを使うためにはナビ本体でフォーマットを行ってください。
- ④ **ファームウェア** サポートサービスマン用です。
- ⑤ **パスワード設定** SDカードにパスワードをかけてロックすることができます。
- ⑥ **マップオプション** Google マップが設定されています。
- ⑦ **SDカードのスピードテスト** SDカードの書き込み速度を測定します。
- ⑧ **言語** 日本語が設定されています。
- ⑨ **情報** ビューアソフトのバージョン情報を表示します。



microSDカード内に、イベント録画ファイルでいっぱいになると録画(常時録画のための上書きやイベント録画等)のための容量が不足し、録画が中止されます。その場合、別のmicroSDカードを用意するか、ファイルをパソコン等にバックアップしてからフォーマットを行ってください。

トラブルシューティング

故障かな?と思ったら

本体

症 状	処 置	参考ページ
電源が入らない	専用シガー電源アダプターが正しく接続されているかご確認ください。	P.15
	シガーソケットの内部が汚れていたり、異物がないかご確認ください。	P.15
	専用シガー電源アダプターのLEDランプが点灯しているかご確認ください。 ランプが点灯しない場合は、エンブレイス・サポートセンターにご相談ください。	P.15
画面にノイズが入る	車内の電子機器(例:ドライブレコーダー)などの影響を受けている可能性があります。製品の取り付け場所を移動して影響を受けない場所でご使用ください。	-
ナビ本体でmicro SDカードが認識できない	micro SDカードがスロットに正しく挿入されているか、ご確認ください。それでも認識できない場合は、エンブレイス・サポートセンターにご相談ください。	P.6
フリーズし、パネルが動作しない	本体背面のResetを押して電源を切ってください。	P.9
タッチする位置と反応する位置が違う	メインメニューの設定画面から画面補正をしてください。	P.72

ナビゲーション

症 状	処 置	参考ページ
地図をタッチしても地図が移動しない	地図上の画面をタッチしたときに地図データの読み込みをすると、完了するまでの間、停止状態になります。故障ではありませんので、しばらくお待ちください。	-
GPSを受信しない	GPSを受信しにくい場所にいるか確認をしてください。	P.57
	現在地ボタンを押して、そのままお待ちください。	P.25
	GPS設定画面を確認してください。	P.57
	電源をOFFにして1、2分後に電源を入れてください。	P.16
音声案内をしない	ルートから外れている場合、音声案内を行いません。	-
	GPS受信感度が弱い場合など、リルートが始まった時にも音声案内をしない場合があります。	P.57
	音設定の確認をしてください。	P.55
実際の道路と走行案内が異なる。	GPS受信感度状態により異なる可能性があります。現在地の場所を正確に確認し、実際の交通ルールに従って走行してください。	P.57

検索されたルートが途切れて表示される	リルートなどをすると、現在地または経由地が途中から表示されたり、途切れたりすることがあります。この場合は、ルートを再設定してください。	-
リルートが始まらない	検索中か、リルートが止まっている場合があります。動作しないときは、電源ボタンかResetボタンでナビ本体を再起動してください。	P.9 P.16
大回りルートを検索する	ルート検索では使用しない場所、位置、各検索条件があるため、大回りルートになることがあります。 また、出発地や目的地を少しずらして設定をするか、経由したいルートに経由地を設定すると、大回りルートを回避できる場合があります。	P.50
ナビゲーションが誤った場所を示す	ビルが密集した都心・トンネル・地下道・建物の中・木々の多い森の中・山岳地域などではGPS信号の受信ができません。空が見える広い場所に移動してください。	P.57
ルートオプションで「一般」を選択しているも、高速道路を走行してしまう	「一般」を選択しているも、目的地までが長距離であったり、一般道路だけでは案内できないルートは、高速道路を利用してルート検索をすることがあります。	P.21

マルチメディア

症 状	処 置	参考ページ
動画、音楽、写真が再生／表示できない	micro SDカードがスロットに正しく挿入されているかご確認ください。	P.65
	micro SDカードにデータが正しく保存されているか、再生可能な形式であるかをご確認ください。	P.64 P.66

テレビ

症 状	処 置	参考ページ
テレビを受信しない	テレビが受信できない地域や、他の電子機器(例:ドライブレコーダー)等が影響している可能性があります。電子機器が近くにある場合、離れてからご使用ください。	-
	テレビアンテナを引き出してください。	P.18
	放送局をスキャンしてください。	P.58

ドライブレコーダー

microSDカードに記録できない	microSDカードがカメラ用スロットに正しく挿入されているか確認してください。	P.73 P.74
	microSDカードを本体でフォーマットしてください。パソコンなどでフォーマットされた場合、認識できません。	P.78
	microSDカードは消耗品ですので、長期間使用した場合、正常に動作しない場合があります。その場合、microSDカードをフォーマットするか、新しいmicroSDカードに交換してください。	-
	イベント録画ファイルなどでmicroSDカードの容量が不足していると、新しい録画ファイルが生成できません。microSDカードをフォーマットして空き容量を確保してください。	P.78
イベント録画ができていない	Gセンサー感度の設定値を上げてください。	P.78
	取り付け方により、Gセンサーが正常に機能しない場合があります。レンズの向きを車両の進行方向に水平になるように本体を調整してください。	-
音声録音ができない	音声録音の設定がオンになっているか、ご確認ください。	P.78
	本体のマイク部に異物がないか、マイク部を遮るものがないかご確認ください。	P.9
映像が汚い、映像が乱れる	カメラレンズまたはフロントガラスをきれいに拭いてください。	-
	他の電子機器 (GPS機能付き製品、TVアンテナ等) が影響している可能性があります。その場合、できるだけ離してご使用ください。	-

上記で問題が改善しない場合、または部品の追加購入について

エンブレイス・サポートセンター **0570-005-051** までご連絡ください。

その他 地図記号一覧

※順不同です。

■道路記号

画像	内容
	国道
	都道府県道
	トンネル
	立体交差
	インターチェンジ
	ジャンクション
	交差点

■公共施設

画像	内容
	都道府県庁
	市役所・都内区役所・政令指定都市
	町村役場・指定区役所
	ハローワーク
	警察署
	裁判所
	消防署
	保健所
	郵便局
	大使館
	税務署
	営林署
	測候所
	自衛隊
	刑務所
	その他の公共施設
	その他の交通関連施設

■教育

画像	内容
	小学校
	中学校
	高等学校
	大学・短期大学
	高専
	盲・聾（ろう）・養護学校
	各種学校
	幼稚園・保育園
	図書館
	教習所
	免許センター

■医療・介護・福祉

画像	内容
	病院
	老人ホーム（老人介護・福祉施設）

■銀行

※順不同です。

画像	内容
	ATM
	その他の銀行
	りそな銀行
	みずほ銀行
	三井住友銀行
	三菱東京UFJ銀行
	北海道銀行
	みちのく銀行
	秋田銀行
	北都銀行
	荘内銀行
	山形銀行
	岩手銀行
	東北銀行
	七十七銀行
	東邦銀行
	群馬銀行
	足利銀行
	常陽銀行
	武蔵野銀行
	千葉銀行
	千葉興業銀行
	きらぼし銀行
	横浜銀行
	第四銀行
	北越銀行
	山梨中央銀行
	八十二銀行
	北陸銀行
	富山銀行

画像	内容
	北國銀行
	福井銀行
	静岡銀行
	スルガ銀行
	青森銀行
	清水銀行
	大垣共立銀行
	十六銀行
	三重銀行
	百五銀行
	滋賀銀行
	京都銀行
	南都銀行
	紀陽銀行
	但馬銀行
	鳥取銀行
	山陰合同銀行
	中国銀行
	広島銀行
	山口銀行
	百十四銀行
	伊予銀行
	四国銀行
	福岡銀行
	筑邦銀行
	佐賀銀行
	十八銀行
	親和銀行
	肥後銀行
	大分銀行

※順不同です。



画像	内容
	宮崎銀行
	鹿児島銀行
	琉球銀行
	沖縄銀行
	近畿大阪銀行
	西日本シティ銀行
	筑波銀行
	池田泉州銀行

■鉱工業





画像	内容
	工場
	煙突
	発電所・変電所
	電波塔
	鉱山
	採石場
	風車
	高塔・展望台

■自然、水系

















画像	内容
	噴火口・噴気口
	山(大・中・小)
	島
	滝
	山岳・山脈
	河川・沢・谷
	海水浴場
	せき・ダム・水門

画像	内容
	湖沼名(池を含む)
	山岳・山脈





























■宿・温泉・ホテル



















画像	内容
	ビジネスホテル・公共宿舎・その他のホテル
	その他の旅館
	ペンション・旅館
	温泉・鉱泉
	温泉旅館

■店舗

画像	内容
	デパート
	その他のスーパー
	イトーヨーカドー
	ダイエー
	西友
	イオン
	東急ストア
	いなげや
	相鉄ローゼン
	生協(COOP)
	Aコープ
	ライフ
	マルエツ
	マルシヨク(サンリブ)
	主婦の店
	マルナカ
	マックスバリュ

※順不同です。

画像	内容
	その他のコンビニ
	ローソン
	ファミリーマート
	セブンイレブン
	サンクス
	デイリーヤマザキ、ヤマザキデイリーストア
	ホットスーパー(スーパー)
	サークルK
	コストコ
	ローソン・スリーエフ
	ミニストップ
	COCO(ココストア)
	セイコーマート
	コミュニティ・ストア
	セーブオン
	ポプラ
	エプリワン
	市場
	その他のカーショップ
	オートボックス
	イエローハット
	ミスターマックス
	ディスカウント
	その他のパン・ケーキ
	不二家
	ドラッグストア
	花屋
	本屋
	食料品
	雑貨

画像	内容
	ショッピングセンター
	洋品店
	コナカ
	AOKI
	青山
	ミズノ
	ビクトリア
	アルペン
	はるやま
	ユニクロ
	ワークマン
	ハニーズ
	しまむら
	ライトオン
	アベイル
	スポーツ用品店
	ホームセンター
	その他の店舗
	アウトレット
	免税店

■店舗(量販店)

※順不同です。

画像	内容
	大型家具店舗
	大型靴店舗
	大型電気店
	コジマ
	マツヤデンキ
	ジョーシン
	ヤマダ電機
	ラオックス
	デオデオ
	ベスト電器
	ノジマ
	ミドリ電化
	エディオン
	100満ポルト
	ビックカメラ
	ヨドバシカメラ
	ケーズデンキ
	ペイシア電器
	CaDen
	コスモスベリーズ

■娯楽施設

画像	内容
	サッカー場
	ラグビー場
	野球場
	ゴルフ場
	ゴルフ練習場











画像	内容
	テニスコート
	陸上競技場
	プール
	スキー場
	スケート場
	ボウリング場
	体育館
	サイクルスポーツセンター
	その他の運動施設
	美博物館
	美術館
	博物館
	海水浴場
	公園
	遊園地・テーマパーク
	動物園
	植物園
	水族館
	キャンプ場
	緑地
	公民館
	遊技場
	墓地・霊園
	ホール・劇場
	競馬場
	映画館
	競輪場
	競艇場
	パチンコ
	ゲームセンター

※順不同です。

画像	内容
	サーキット
	ハイランド
	SUGO
	鈴鹿サーキット
	エビスサーキット
	オートポリス
	ツインリンクもてぎ
	オンロード
	オフロード
	テーマパーク
	射撃場
	乗馬
	その他の娯楽施設
	会議場
	展示場
	結婚式場
	斎場
	住宅警備公団
	銭湯
	物産展・観光市場
	観光果樹園
	観光農園
	観光牧場
	観光案内所
	ビジット・ジャパン案内所
	青年の家
	いちご狩り
	かき狩り
	キウイ狩り
	くり拾い

画像	内容
	さくらんぼ狩り
	しいたけ狩り
	たけのこ狩り
	なし狩り
	ぶどう狩り
	プラム狩り
	ブルーベリー狩り
	ブルーン狩り
	まつたけ狩り
	みかん狩り
	もも狩り
	りんご狩り
	さつまいも掘り
	じゃがいも掘り
	やまいも掘り
	わらび狩り
	潮干狩り場

■店舗(飲食)

画像	内容
	和食
	洋食
	中華
	ファミリーレストラン
	ファストフード
	デニーズ
	RoyalHost(ロイヤルホスト)
	VOLKS(フォルクス)
	吉野家
	藍屋















※順不同です。

画像	内容
	ガスト
	スエヒロ5(スエヒロ)
	CASA(カーサ)
	ジョナサン
	あさくま
	ビッグボーイ
	夢庵
	餃子の王将
	さと
	COCO'S(ココス)
	ぴっくりドンキー
	レッドロブスター
	安楽亭
	とんでん
	パーミヤン
	ファミリー
	サンデーズサン
	フレンドリー
	マクドナルド
	モスバーガー
	ケンタッキー
	ミスタードーナツ
	ロッセリア
	ドムドム
	サーティーワンアイスクリーム
	ファーストキッチン
	サブウェイ
	ハーゲンダッツアイスクリーム
	ジョイフル
	サイゼリア





画像	内容
	ジョリーパスタ
	華屋与兵衛
	グラッチェガーデンズ
	木曾路
	とんかつ浜勝
	サンマルクカフェ
	カプリチョーザ
	リンガーハット
	かっぱ寿司
	くら寿司
	元気寿司(すしおんど、魚べい)
	スシロー
	フレッシュネスバーガー
	ドトール
	スターバックス
	タリーズ
	喫茶店

■サービス施設

画像	内容
	JAF(日本自動車連盟)
	サービスエリア(都市間)
	パーキングエリア(都市間)
	駐車場、民間/公営/路上駐車場(青)
	コインパーキング(緑)
	ホテル駐車場
	小売店駐車場

画像	内容
	レンタカー
	料金所(バリア)
	ドライブイン・道の駅
	ガソリンスタンド(エッソ)
	ガソリンスタンド(エネオス)
	ガソリンスタンド(コスモ)
	ガソリンスタンド(モービル)
	ガソリンスタンド(出光)
	ガソリンスタンド(シェル)
	ガソリンスタンド(キグナス)
	ガソリンスタンド(ゼネラル)
	ガソリンスタンド(九州石油)
	ガソリンスタンド(その他)
	充電ステーション
	充電ステーション(CHAdeMO)

■住居





画像	内容
	マンション・アパート
	寮・社宅
	都道府県営・市営団地
	別荘地

■運送会社



※順不同です。

画像	内容
	ヤマト運輸
	佐川急便
	西濃運輸
	日本通運
	福山通運
	引越のサカイ
	その他の運送会社

■鉄道・空路・水路

画像	内容
	JR路線名・JR駅(地下・地上)
	新幹線駅・新交通駅(地下・地上)
	地下鉄駅(地下・地上)
	空港
	民間飛行場
	ヘリポート
	ロープウェイ駅
	滑走路
	灯台
	フェリー発着所・航路名称または着地名
	重要港
	地方港
	漁港
	マリーナ
	旅客船発着所

■自動車

画像	内容
	日産
	三菱
	スズキ
	トヨタ
	ホンダ
	マツダ
	スバル
	ダイハツ
	いすゞ
	ヤマセ
	ペンツ
	AUDI
	フォルクスワーゲン
	ポルポ
	BMW
	その他のディーラー

■バイク











画像	内容
	カワサキ
	ハーレーダビッドソン
	ホンダ(二輪)
	ヤマハ
	レッドバロン
	スズキ(二輪)
	BMW(二輪)
	その他のバイクショップ
	ドライバーズスタンド
	南海部品
	その他のバイク用品

■商業



※順不同です。

画像	内容
	タクシー
	ガス会社
	電力会社
	機械会社
	電気機器会社
	食品会社
	繊維会社
	保険会社
	証券会社
	建設会社
	倉庫
	NTT
	JA
	その他の会社

■ホームセンター

画像	内容
	コメリ
	ナフコ
	コーナン
	ケーヨーデイツー
	カインズホーム
	ホームマック
	ダイキ
	ジュンテンドー
	カーマ
	その他のホームセンター

■メーカー

画像	内容
	ソニー
	パイオニア
	クラリオン













■名所・旧跡・文化施設

画像	内容
	神社
	寺院
	記念碑
	城跡
	渚
	百砂青松
	名水・湧水
	名山100選
	森100選
	名木100選
	自然100選
	滝100選
	星のきれいなスポット
	野・川遊び
	観音
	桜の名所
	紅葉の名所
	峠
	観光名所
	キリスト教
	史跡・名勝・天然記念物
	その他の宗教施設
	花の名所(春)
	花の名所(夏)

※順不同です。

画像	内容
	花の名所(秋)
	花の名所(冬)

■その他の施設

画像	内容
	公衆トイレ
	研究所
	米軍
	防波堤
	駅ビル
	ペットと泊まれる宿泊施設
	ペットと泊まれるキャンプ場
	ペットと入れるレストラン
	ペットと行ける観光名所
	ペットスクール
	ドッグラン・ドッグスパ
	身障者対応施設(宿泊施設)
	身障者対応施設(レストラン)

その他 3Dアイコン

画像	内容
	夫婦岩
	桜島
	円月島
	大阪城
	名古屋城
	姫路城
	大理石村ロックハート城
	シャトー三宝・四万十川の風
	首里城
	関西国際空港
	広島空港
	成田空港
	伊勢神宮
	八坂神社
	平安神宮
	出雲大社
	板橋不動尊

画像	内容
	東京ディズニーランド
	横浜・八景島シーパラダイス
	ハウステンボス
	HEP FIVE
	登別マリンパークニクス
	東京ドーム
	ナゴヤドーム
	大阪ドーム
	福岡ドーム
	横浜ベイブリッジ
	札幌市時計台(北海道)
	国会議事堂
	平和祈念像
	東京タワー
	横浜ランドマークタワー
	東京都庁
	東京スカイツリー

その他

地図データについて

地図データについて

- この地図の作成に当たっては、国土地理院長の承認を得て、同院発行の5万分の1地形図、2万5千分の1地形図、1万分の1地形図、数値地図250mメッシュ(標高)及び数値地図50mメッシュ(標高)を使用しました。(承認番号 平30情使、第281-1号)
- この地図の作成に当たっては、国土地理院長の承認を得て、同院の技術資料H・1-No.3「日本測地系における離島位置の補正量」を利用し作成しています。(承認番号 国地企調第94号 平成22年7月5日)
- この地図の作成に当たっては、一般財団法人日本デジタル道路地図協会発行の全国デジタル道路地図データベース ((c)2019一般財団法人日本デジタル道路地図協会)を使用しました。(測量法第44条に基づく成果使用承認05-0110)
- この地図の作成にあたっては、上記の地理情報及びインクリメント・ピー株式会社の電子地図データベースを基に住友電気システムソリューション株式会社が追加・加工したものを使用しています。
- 地図データは2020年1月末時点のものを使用しています。(一部道路、施設等データを除きます。)

交通規制データについて

- 本品に使用している交通規制データは、2019年3月末時点のものです。本データが現場の交通規制と違うときは、現場の交通規制標識・表示等に従ってください。
- 本品に使用している交通規制データは、普通車両に適用されているもののみで、大型車両や二輪車等の規制は含まれておりません。あらかじめご了承ください。

注意事項

- データベース作成時点の関連で、表示される地図が現状と異なることがありますのでご了承ください。
- いかなる形式においても、著作権者に無断でこの地図の全てまたは一部を複製し、利用することを固く禁じます。
- 本品より出力された地図情報の著作権は、住友電気工業株式会社、住友電気システムソリューション株式会社およびインクリメント・ピー株式会社に帰属します。

その他 詳細地図について

詳細地図について

詳細地図とは、建物の立体表示と細い道路、小さな建物まで表示している地図のことを指します。全国1,393都市の詳細地図を収録しています。

(※すべての都市を100%網羅している訳ではありません。)

【詳細地図の例(50m)】



基本地図の例(100m)



基本地図の例(200m)



本体仕様一覧／アフターサービス 仕様

本体仕様

マップソフト	8GB 内蔵メモリー(マップソフト専用)
micro SDスロット	32GBまでのmicro SDカード・micro SDHCカードに対応
LEDバックライト液晶	7.0インチ TFT(WVGA) 解像度 800×480 pixel タッチパネル
内蔵スピーカー	モノラル(1.5W×1)
イヤホン	3.5mm ステレオミニジャック
シガー電源	DC 12V / 24V 車対応
動作温度	0～60 °C
サイズ	(W)約175mm × (H)約109mm × (D)約14mm(レンズ部を除く)
重量	約 265 g

カメラ仕様

カメラ	100万画素 HD(1280×720pixel) 対角128° / 水平99° / 垂直73°
フレームレート	30fps
音声	マイク内蔵
Gセンサー	3軸 Gセンサー(3段階切替)
録画単位時間	約2分(約120MBを1データとして記録) イベント録画(常時録画に連動)
動画ファイル形式	AVI(ビデオ:JPEG、オーディオ:PCM)
再生方法	Windows専用ビューアソフト(microSDカードフォーマット時に生成)

対応ファイル

※マルチメディア機能を使用するためには、別途micro SDカードが必要です。

動画	AVI、WMV	※解像度 800 × 480 pixel 以下
音楽	MP3、WMA	
画像	JPG、BMP、PNG	※解像度 800 × 480 pixel 以下

マップソフト

地図データ	住友電工システムソリューション株式会社製 2020年度 春版
住所登録データ	約 4,075 万件
電話番号データ	約 528 万件
周辺検索データ	約 60 万件
施設検索データ (名称検索データ)	約 618 万件
レーン看板イラスト	ETC 約 1,200 件 サービスエリア・パーキングエリア 約 680 件
レーンガイド	一般道路 約 13.9 万件
方面案内	一般道路 約 11.8 万件
分岐イラスト	都市高速入口 約 680 件 高速分岐・出口 約 5,100 件 一般道路側道分岐 約 6,300 件
交差点表示	2画面交差点拡大表示
地図スケール	10m ~ 100km 詳細地図：10m/25m/50m 標準地図：100m~100km
地図縮尺レベル	14段階
ジャンクションビュー	対応
レーン表示	対応

※2020年1月末時点の地図データを使用しています。(一部道路、施設等データを除く)

保証、アフターサービスについて

保証期間、規定

- 本製品の保証期間はご購入後1年間です。
保証期間内であれば、製品の修理を無料で行います。保証を受ける場合は購入日時を証明できるもの（レシート等）と一緒に本保証書をご提示ください。これらの書類の提示がない場合はすべて有償修理となります。
- 製品の異常など、使用により生じた直接・間接的な障害についてはいかなる場合でも、当社は一切の責任を負わないものとします。
- 保証は日本国内においてのみ有効です。
(This warranty is valid only in JAPAN.)
- 保証書は、本書に明記された期間・条件のもとで無償修理を保証するためのものです。これによりお客様の法律上の権利を制限するものではありません。

保証対象

本体のみとなります。付属品は保証対象外となります。また、業務等でご利用の場合は保証対象外となります。

保証の除外事項

下記のような場合は、保証期間内であってもお客様ご負担の有償修理となります。

- 本製品の説明書に記載されている使用方法・注意事項に反した使用方法によって生じた事故・損害。
- ご購入後以降の運送・落下・振動などによる不適切な取り扱いによって生じた事故・損害。
- ご購入後のお客様による分解・修理・改造などに起因する事故・損害。
- 天災（火災・水害含む）など不測の天変地異などの結果生じた事故・損害。
- 消耗品の修理、交換費用。
- 保証書および購入証明書類のご提示がない場合。
- 業務用（店頭・法人でのご利用）の場合。

■アフターサービス及び製品に関するお問い合わせは
「エンブレイス・サポートセンター」までお願いします。

0570-005-051 平日 午前10時から午後5時まで
(土日祝祭日、当社の休日を除きます)

休日前後は電話がつながりにくい場合があります。
その際は時間をおいてからおかけ直しいただきますようお願い致します。
アフターサービスのためにサポートセンターに商品をお送りいただく場合の送料は、
保証期間内外を問わず、お客様のご負担となります。

販売元：株式会社エンブレイス